



INNENTÜREN

NEU. Stahl-Lofttüren und Glastüren im Loft-Design

HÖRMANN





4

Gute Gründe
für Hörmann
Innentüren.



12

Inspirationen.



72

Design.
Ausstattung.
Zubehör.

Verantwortung seit Generationen

Das Familienunternehmen Hörmann blickt auf über 85 Jahre Erfahrung als Bauelemente-Spezialist zurück. Das verpflichtet gegenüber früheren, aktuellen und zukünftigen Generationen. Gerade deswegen spielt die ökologische Verantwortung für uns eine so wichtige Rolle. Dafür entwickeln wir innovative Lösungen für nachhaltige Produkte und einen intelligenten Umweltschutz.



„EINEN GUTEN NAMEN MUSS MAN SICH ERARBEITEN.“

August Hörmann

Ganz im Sinn des Firmengründers ist die Marke Hörmann ein echtes Qualitätsversprechen und zählt im Bereich Bauelemente zu den erfolgreichsten Anbietern Europas. Durch das flächendeckende internationale Vertriebs- und Servicenetz versteht sich Hörmann als Ihr starker Partner für hochwertige Bauelemente.



NACHHALTIGE WALDWIRTSCHAFT. Bei der Beschaffung von Holzrohstoffen legen wir großen Wert auf Hölzer aus nachhaltig bewirtschafteten Wäldern. Unsere Verantwortung: Der umweltfreundliche und nachwachsende Rohstoff Holz soll auch kommenden Generationen in ausreichender Menge zur Verfügung stehen, damit Wälder ihre ökologischen und sozialen Funktionen erfüllen können.

100 % KLIMANEUTRAL. Hörmann geht mit gutem Beispiel voran: Wir decken unseren Strombedarf in Deutschland zu 100 % aus Ökostrom. Zusammen mit einem intelligenten und zertifizierten Energiemanagement-System, dem CO₂-neutralen Postversand sowie dem Recycling von Wertstoffen werden jährlich über 40000 Tonnen CO₂ eingespart. Zusätzlich kompensieren wir die unvermeidbaren Emissionen für die Produktion unserer Innentüren zu 100 % mit der Förderung von Windenergie und Aufforstungsprojekten in Kooperation mit ClimatePartner. Daher sind alle Hörmann Innentüren mit dem Label „klimaneutral“ ausgezeichnet.



Weitere Informationen finden Sie unter
www.hoermann.at/umwelt



Markenqualität made in Germany



Das Familienunternehmen Hörmann bietet alle wichtigen Bauelemente fürs Bauen und Modernisieren aus einer Hand. Sie werden in hochspezialisierten Werken nach dem neuesten Stand der Technik gefertigt. Darüber hinaus arbeiten unsere Mitarbeiter intensiv an neuen Produkten, ständigen Weiterentwicklungen und Detailverbesserungen. So entstehen Patente und Alleinstellungen am Markt.



GARANTIERT LANGLEBIG. Die Türkonstruktion wird bei Hörmann selbst entwickelt und produziert. Langzeittests unter realen Bedingungen sorgen für ausgereifte Serienprodukte in Hörmann Qualität. Aus diesem Grund und dank einer kompromisslosen Qualitätssicherung haben Sie viele Jahre lang Freude an einer Hörmann Zimmertür und Sie wählen für Ihr Zuhause buchstäblich eine „Tür fürs Leben“.

TISCHLERQUALITÄT, DIE ÜBERZEUGT. Für die Tür- und Zargenkonstruktion setzen wir nur hochwertige Holzwerkstoffe ein. Geschraubte Verbindungen garantieren eine hervorragende Passform und eine nahtlose Zargenansicht. Rahmenverstärkungen im Türblatt und stabile Türbeschläge sorgen für eine hohe Stabilität und Belastbarkeit. Die moderne, eigene Fertigungstechnik für die Duradecor Oberfläche überzeugt mit einer gleichbleibend hohen Qualität und einer durchschnittlich 48 % höheren Stoßfestigkeit als geprüfte CPL-Oberflächen anderer Hersteller.



Spürbar hochwertig in Form und Design

Ihr Einrichtungsstil entscheidet! Sie möchten Innentüren, die sich harmonisch in Ihr Zuhause integrieren? Dann wird Sie die hochwertige Duradecor Oberfläche überzeugen – mit brillanten Farben, perfekt nachempfundenen Holzdekoren oder ausdrucksstarken Prägungen. Darüber hinaus können Sie aus vielen Echtlack-Oberflächen und Echtholz-Furnieren wählen. Oder Sie gestalten Ihre Innentüren mit der überstreichbaren Grundierfolie selbst. Individueller geht es nicht!





Duradecor
höchst stoßfest

DAUERHAFT UNEMPFINDLICH. Mit einer durchschnittlich 48 % höheren Stoßfestigkeit ist die hochwertige Oberfläche Duradecor CPL-Oberflächen anderer Hersteller deutlich überlegen. Zudem ist sie besonders pflegeleicht, hitzebeständig und nahezu so robust wie eine Küchenarbeitsplatte.



4Protect
Kantenschutz

WIDERSTANDSFÄHIGE KANTE. Der 4Protect Kantenschutz bei stumpf einschlagenden Türen und gefälzten Türen mit eckigen Kanten überzeugt mit einer hohen Schlag-, Abrieb- und Kratzfestigkeit. So sind viele Türen mit Duradecor Oberfläche bestens gegen die täglichen Beanspruchungen geschützt.

NAHTLOS WEISS. Bei allen Türen mit weißer Duradecor Oberfläche ist die Falzkante für eine nahtlose Ansicht speziell lackiert. Zusätzlich sorgt der 4Protect Kantenschutz bei eckigen Türkanten für einen nahtlosen Übergang zum Türblatt. So erfreuen Sie sich über eine durchgehend weiße Türansicht, ohne störende Bleistiftkanten wie bei herkömmlichen Türen.

→ Weitere Informationen zum 4Protect Kantenschutz finden Sie auf Seite 87.

4Protect Kantenschutz mit nahtloser Ansicht bei stumpf einschlagenden Türen und gefälzten Türen mit eckigen Kanten



Der Rahmen für ein langes Leben

Unsere hochwertigen Holz- und Stahlzargen bereiten Ihnen in Ihrem Zuhause gleich doppelt Freude: Die Zargen sind formschön und elegant in der Ansicht und tragen so zu einem ansprechenden Wohngefühl bei. Gleichzeitig sind die Zargen äußerst langlebig. Ihre hochwertige und robuste Konstruktion macht sie unempfindlich und auch auf Dauer bleiben sie pflegeleicht.



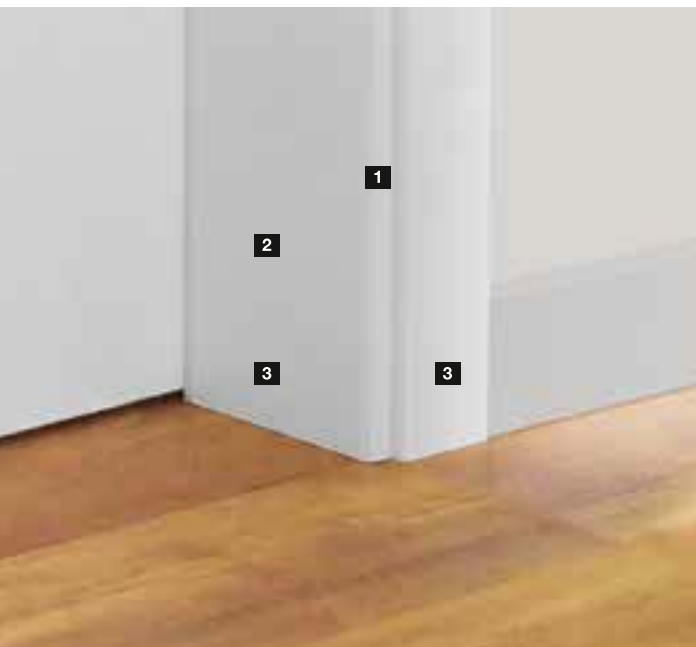

HOCHWERTIGE HOLZZARGE. Der form-schöne Kantenradius von 3 mm **1** überzeugt mit einer modernen rechteckigen Ansicht und einem nahtlosen Kantenabschluss. Das 25 mm starke Futterbrett **2** sorgt für eine hohe Formstabilität und durch die hochwertige Duradecor Oberfläche **3** ist die Zarge zudem besonders stoß- und kratzfest.

→ Weitere Informationen finden Sie ab Seite 74.



ROBUSTE STAHLZARGE VARIOFIX. Neben den serienmäßigen Holzzargen erhalten Sie auch alle unsere Innentüren mit der pulverbeschichteten VarioFix Stahlzarge. Die Eckstöße sind hochwertig verschweißt und planeben geschliffen, sodass keine Gehrungsschnitte im Eckbereich erkennbar sind. Die robuste Zargenkonstruktion kann auch einen Zusammenstoß mit einem Bobbycar oder Staubsauger verkraften und garantiert ein einheitliches Spaltmaß bei stumpf einschlagenden Türen, da sie sich nach dem Einbau nicht mehr verzieht. Durch die hochwertige Verzinkung kann auch Wischwasser der Zarge nichts anhaben.

→ Weitere Informationen finden Sie auf Seite 89.





Entdecken Sie die neue Wohnlichkeit

Möchten Sie hochwertige Innentüren im klassischen oder modernen Stil – mit großflächigen Verglasungen, eleganten Akzenten oder im coolen Loft-Design? Hörmann bietet Ihnen genau die Zimmertür, die zu Ihnen und Ihrer Einrichtung passt.



14 BaseLine



26 DesignLine Concepto



30 DesignLine



44 ClassicLine



52 GlassLine



58 Stahl-Lofttüren ■ **NEU**

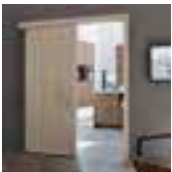

62 Schiebetüren



68 Funktionstüren und Zubehör









BaseLine

ZEITLOS ELEGANT. Sie legen in Ihrem Zuhause viel Wert auf den Wohlfühl-Charakter? Dann treffen Sie mit den Türmodellen der BaseLine die richtige Wahl. Das Türblatt in stumpfer oder gefälzter Ausführung, kombiniert mit Ihrer Wunsch-Farbe oder Ihrem Wunsch-Dekor, schafft eine wohnliche Atmosphäre, die zum Entspannen einlädt. Entdecken Sie alle Möglichkeiten auf den nächsten Seiten.

Türausführungen

-  Gefälzt mit runden Kanten
-  Gefälzt mit eckigen Kanten
-  Stumpf

→ Weitere Informationen zu den Türausführungen finden Sie auf Seite 86.



Gefälzt, 1-flügelig

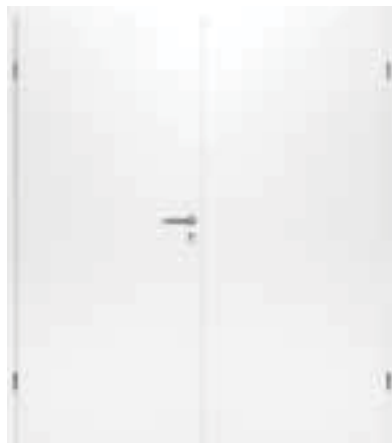

Gefälzt, 2-flügelig



Gefälzt, 1-flügelig mit Verglasung DIN LA



Stumpf, 1-flügelig mit Verglasung LA 11



Stumpf, 1-flügelig



Stumpf, 2-flügelig



Stumpf, Schiebetür





Duradecor
höchst stoßfest



4Protect
Kantenschutz

DURADecor GLATT. Die höchst stoßfeste Duradecor Oberfläche ist die richtige Wahl für Ihr Zuhause. Ob edler Weißlack, modernes Grau oder wohnliche Holz-Dekore – hier finden Sie ganz sicher eine Zimmertür nach Ihrem Geschmack. Stumpf einschlagende Türen und gefälzte Türen mit eckigen Kanten in der Duradecor Oberfläche Weißlack, Lichtgrau, Staubgrau, Bütte Weiß, Bütte Lichtgrau und Esche Weiß sind serienmäßig mit dem hochwertigen 4Protect Kantenschutz ausgestattet.

→ Weitere Informationen zur Duradecor Oberfläche und zum 4Protect Kantenschutz finden Sie auf Seite 9.

FARBEN UND DEKORE

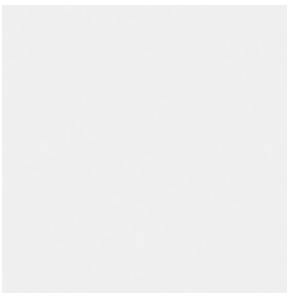

Weißlack RAL 9016

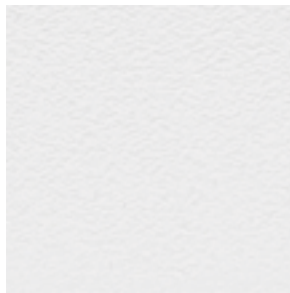

Bütte Weiß

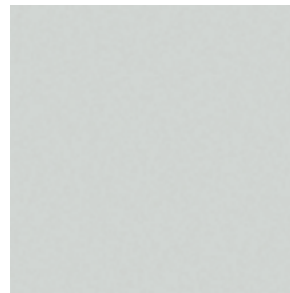

Lichtgrau RAL 7035

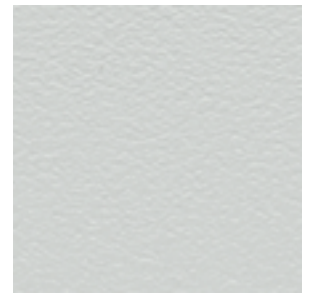

Bütte Lichtgrau

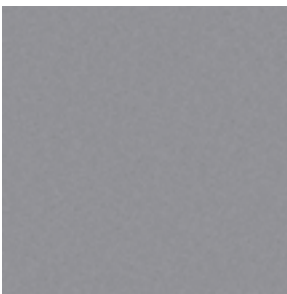

Staubgrau RAL 7037 ■ **NEU**

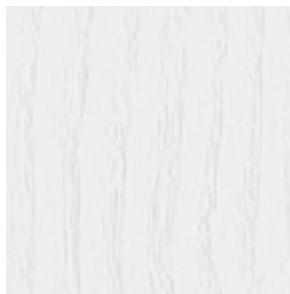

Esche Weiß



Kanadischer Ahorn



Französische Buche

Die abgebildeten Farben und Dekore sind aus drucktechnischen Gründen nicht farbverbindlich.





Duradecor
höchst stoßfest



4Protect
Kantenschutz

DURADecor STRUKTUR. Diese Oberfläche vereint Echtholz-Feeling und Pflegekomfort auf stilvolle Art und Weise. Eine Holzmaserung wird in das Türblatt geprägt und macht die charakteristische Holzstruktur fühlbar. Stumpf einschlagende Türen und gefälzte Türen mit eckigen Kanten in der Duradecor Struktur Oberfläche Gebürstetes Weiß sind serienmäßig mit dem hochwertigen 4Protect Kantenschutz ausgestattet.

→ Weitere Informationen zur Duradecor Oberfläche und zum 4Protect Kantenschutz finden Sie auf Seite 9.

DEKORE



Graueiche*

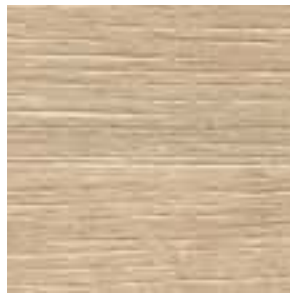

Weißliche*



Wildeiche*



Roheiche*

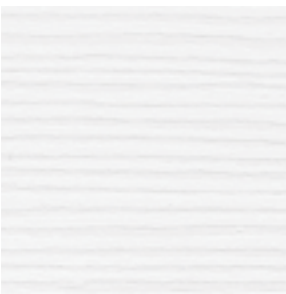

Gebürstetes Weiß* **■ NEU**



Gebürstete Pinie



Italienische Akazie



Gebürstete Salzeiche



Spanische Eiche*



Nussbaum

Die abgebildeten Dekore sind aus drucktechnischen Gründen nicht farbverbindlich.

* auch in Längsmaserung

LINKS. Stumpf einschlagende Holztür BaseLine, Duradecor Wildeiche in Längsmaserung, Kontrastkante 4Protect in schwarz, Drücker Linea Planar black.edition





**brillante
Farb-Lackierung**



RAL nach Wahl

ECHTLACK. Holztüren mit lackierter Oberfläche wirken besonders edel und hochwertig. Die gleichmäßige Lackierung des kompletten Elementes – Zargen und Türblatt mit weißer Duradecor Grundplatte – sorgt für eine einheitliche Oberfläche, einen nahtlosen Kantenübergang sowie eine satte und brillante Farbwirkung. Für Ihre individuelle Zimmertür steht Ihnen jede RAL-Farbe zur Verfügung. So gestalten Sie sich Ihr Zuhause, wie es Ihnen gefällt!

VORZUGSFARBEN

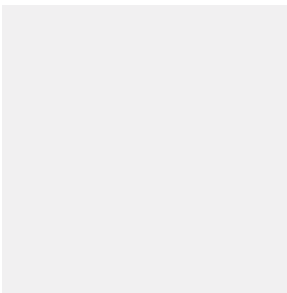

Verkehrsweiß RAL 9016



Reinweiß RAL 9010

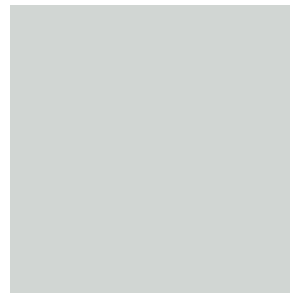

Lichtgrau RAL 7035



Taupe RAL 7048 ■ **NEU**



Staubgrau RAL 7037 ■ **NEU**

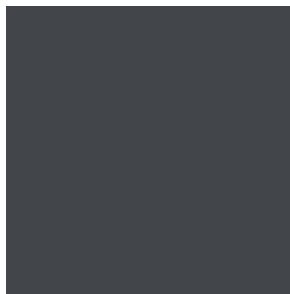

Anthrazitgrau RAL 7016

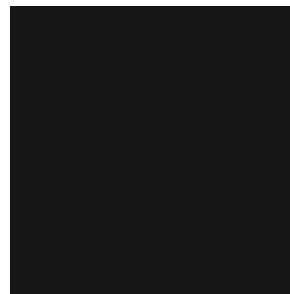

Tiefschwarz RAL 9005 ■ **NEU**

Die abgebildeten Farben sind aus drucktechnischen Gründen nicht farbverbindlich.



ECHTHOLZ-FURNIER. Natürlich, gemütlich, einzigartig – die Hörmann Echtholz-Furniere werden aus hochwertigen Edelhölzern hergestellt und sind echte Unikate.

FURNIERE



Ahorn*



Buche*



Eiche amerikanisch*



Eiche astig*

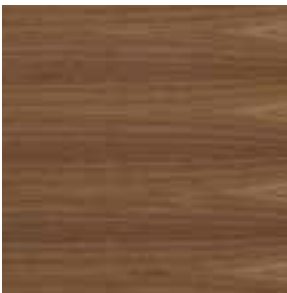

Nussbaum amerikanisch*



Esche



Limba



Limba streichfähig



Bergeiche



Almeiche Mattlack



Altholz Eiche geölt

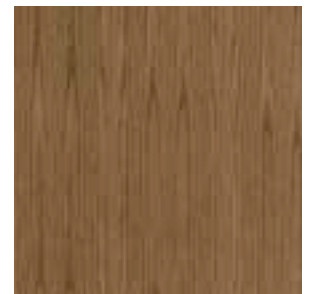

Eiche gebeizt



Macore



Mahagoni

Die abgebildeten Furniere sind aus drucktechnischen Gründen nicht farbverbindlich.

* auch in Längsmaserung

LINKS. gefälzte Holztür BaseLine, Echtholz-Furnier Eiche astig in Längsmaserung, Drücker Linea Edelstahl matt



DesignLine Concepto



Duradecor
höchst stoßfest



4Protect
Kantenschutz

DesignLine Concepto ist die perfekte Wahl für einen modernen Einrichtungsstil. Fünf Trendfarben treffen auf drei elegante Duradecor Oberflächen. So können Sie individuelle Raumkonzepte in Ihrem Zuhause überzeugend umsetzen – und zwar äußerst stilbewusst. Alle Türausführungen sind serienmäßig mit dem hochwertigen 4Protect Kantenschutz ausgestattet.

Türausführungen



Gefälzt mit runden Kanten



Gefälzt mit eckigen Kanten



Stumpf

→ Weitere Informationen zur Duradecor Oberfläche und zum 4Protect Kantenschutz finden Sie auf Seite 9

OBERFLÄCHEN

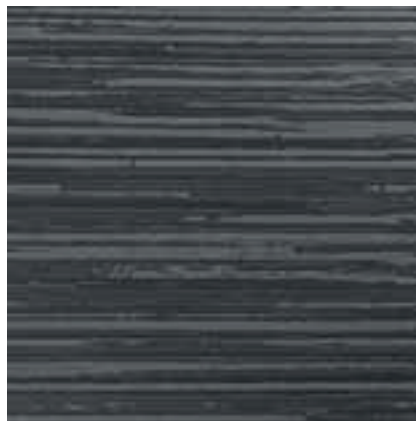
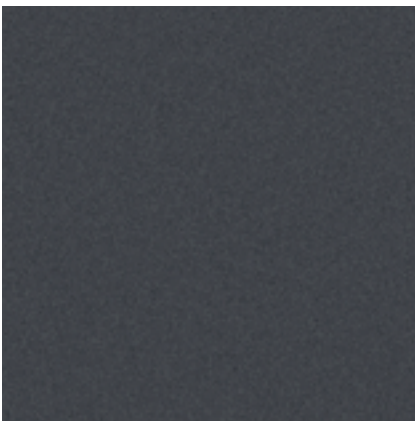

Nur bei Hörmann

Ultramatt

Die besonders edle seidenmatte Oberfläche überzeugt optisch wie haptisch auf höchstem Niveau. Ultramatt verbindet eine hohe Resistenz gegen Fingerabdrücke und Verschmutzungen mit bisher unerreichbarer Mattheit.

Schiefer

Für ein modernes und gleichzeitig behagliches Wohndesign empfiehlt sich diese strukturierte Oberfläche. Der Licht-Schatten-Kontrast auf der reliefartigen Struktur vermittelt eine sehr angenehme und natürliche Ausstrahlung. Diese Variante ist auch als Glastür erhältlich.

Leinen

Mit ihrer feinen, fühlbaren Struktur harmonisiert die Oberfläche Leinen besonders gut mit Holzönen und passt zu einem anspruchsvollen, rustikal-modernen Einrichtungsstil. Gleichzeitig ist die Oberfläche robust und pflegeleicht. Die Oberfläche Leinen steht auch als Glastür zur Auswahl.

LINKS. Stumpf einschlagende Holztür DesignLine Concepto, Schiefer Staubgrau RAL 7037, Drücker Linea black.edition

Die abgebildeten Oberflächen sind aus drucktechnischen Gründen nicht farbverbindlich.

Verkehrsweiß



DesignLine Concepto
Ultramatt



DesignLine Concepto
Schiefer



DesignLine Concepto
Leinen



ConceptoGlass
Schiefer



ConceptoGlass
Leinen

Lichtgrau



DesignLine Concepto
Ultramatt



DesignLine Concepto
Schiefer



DesignLine Concepto
Leinen



ConceptoGlass
Schiefer



ConceptoGlass
Leinen

Staubgrau ■ NEU



DesignLine Concepto
Ultramatt



DesignLine Concepto
Schiefer



DesignLine Concepto
Leinen



ConceptoGlass
Schiefer



ConceptoGlass
Leinen

RECHTS. Gefälzte Holztür DesignLine Concepto, Leinen, Anthrazit,
Drücker Karee black.edition und Glastür ConceptoGlass, Leinen, Anthrazit,
Beslagset Purista black.edition

Anthrazit



DesignLine Concepto
Ultramatt



DesignLine Concepto
Schiefer



DesignLine Concepto
Leinen



ConceptoGlass
Schiefer



ConceptoGlass
Leinen

Taupe



DesignLine Concepto
Ultramatt



DesignLine Concepto
Schiefer



DesignLine Concepto
Leinen



ConceptoGlass
Schiefer



ConceptoGlass
Leinen

Die abgebildeten Oberflächen und Farben sind aus drucktechnischen Gründen nicht farbverbindlich.







DesignLine Stripe 15

Ein dezentes Design und dennoch das gewisse Extra bietet Ihnen das Motiv Stripe mit geprägten Nuten. Stumpf einschlagende Türen und gefälzte Türen mit eckigen Kanten sind serienmäßig mit dem hochwertigen 4Protect Kantenschutz ausgestattet.

→ Weitere Informationen zur Oberfläche und Farben finden Sie im Kapitel BaseLine auf Seite 19.

Türausführungen

-  Gefälzt mit eckigen Kanten
-  Stumpf



Duradecor Glatt

-  Weißlack RAL 9016
-  Staubgrau RAL 7037 ■ **NEU**



Stripe 15
Duradecor
Staubgrau RAL 7037 ■ **NEU**



Stripe 15
Duradecor
Weißlack RAL 9016



**Ansichtsgleiche Glastür
GrooveGlas 15/5**
klare Glasfläche (ESG) mit
mattiertem Motiv (Siebdruck),
Streifenbreite 5 mm

LINKS. Gefälzte Holztür DesignLine Stripe 15, Duradecor Weißlack, Drücker Linea Edelstahl matt





DesignLine Groove

GROOVE. Durch die in das Türblatt eingefrästen Fugen und die hochwertige Lackierung wird das Motiv Groove zum eleganten Blickfang. Für den perfekten Mix aus Holz- und Glastüren bieten wir Ihnen zu den Motiven der DesignLine Groove auch ansichtsgleiche Glastüren.







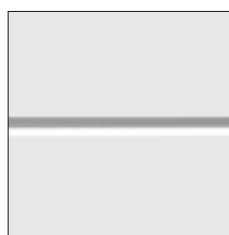

→ Weitere Informationen zur Oberfläche und Farben finden Sie im Kapitel BaseLine auf Seite 23.

Türausführungen

-  Gefälzt mit runden Kanten
-  Gefälzt mit eckigen Kanten
-  Stumpf



Echtlack

-  Verkehrsweiß RAL 9016
-  Reinweiß RAL 9010
-  Lichtgrau RAL 7035
-  Taupe RAL 7048 ■ **NEU**
-  Staubgrau RAL 7037 ■ **NEU**
-  Anthrazitgrau RAL 7016
-  Tiefschwarz RAL 9005 ■ **NEU**
-  RAL nach Wahl



Groove 14
Echtlack
Verkehrsweiß RAL 9016



GrooveGlas 14
mattierte Glasfläche (ESG,
Sandstrahlung) mit klarem
Motiv



GrooveGlas 14
klare Glasfläche (ESG)
mit mattiertem Motiv
(Sandstrahlung)

LINKS. Gefälzte Holztür DesignLine Groove 50, Echtlack Tiefschwarz RAL 9005, Drücker Linea Edelstahl matt



Groove 3



Groove 13



GrooveGlas 13
klare Glasfläche (ESG)
mit mattiertem Motiv
(Sandstrahlung)



Groove 15



GrooveGlas 15/5
mattierte Glasfläche (ESG,
Sandstrahlung) mit klarem
Motiv, Streifenbreite 5 mm



Groove 20



GrooveGlas 20
klare Glasfläche (ESG)
mit mattiertem Motiv
(Sandstrahlung)



GrooveGlas 20
mattierte Glasfläche (ESG,
Sandstrahlung) mit klarem
Motiv



Groove 21



Groove 22



GrooveGlas 29
klare Glasfläche (ESG)
mit mattiertem Motiv
(Sandstrahlung)



GrooveGlas 29
klare Glasfläche (ESG)
mit mattiertem Motiv
(Sandstrahlung)



Groove 31



Groove 34



Groove 39

Alle Holztüren in Echtlack, Verkehrsweiß RAL 9016



GrooveGlas 15/5
klare Glasfläche (ESG) mit
mattiertem Motiv (Sieb-
druck), Streifenbreite 5 mm



Groove 16



GrooveGlas 16
klare Glasfläche (ESG)
mit mattiertem Motiv
(Sandstrahlung)



Groove 18



Groove 19



Groove 23



GrooveGlas 23
klare Glasfläche (ESG)
mit mattiertem Motiv
(Sandstrahlung)



GrooveGlas 23
mattierte Glasfläche (ESG,
Sandstrahlung) mit klarem
Motiv



Groove 27



Groove 29

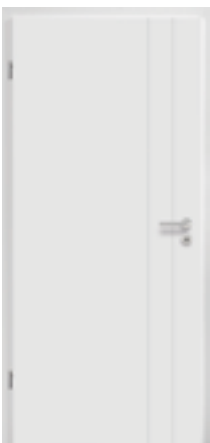

Groove 44



Groove 49



Groove 50



GrooveGlas 50
klare Glasfläche (ESG)
mit mattiertem Motiv
(Sandstrahlung)



Groove 51



GrooveGlas 51
mattierte Glasfläche (ESG,
Sandstrahlung) mit klarem
Motiv



Groove 53



Groove 54



Groove 55



Groove 56



Groove 78



Groove 85



GrooveGlas 85
mattierte Glasfläche (ESG,
Sandstrahlung) mit klarem
Motiv



Groove 86



Groove 87



Groove 88



Groove 89



Groove 92



Groove 93

Alle Holztüren in Echtlack, Verkehrsweiß RAL 9016





DesignLine Steel

DesignLine Plain



STEEL. Die aufgesetzten Applikationen im Edelstahl-Look beim Motiv Steel stehen für modernes Design.

PLAIN. Mit den eingelassenen und damit flächenbündigen Applikationen setzt das Motiv Plain elegante Akzente. Für eine moderne und exklusive Türgestaltung erhalten Sie die Applikationen in 4 Optiken: Edelstahl **1** und neu in Schwarz **2**, Bronze **3**, Gold **4**.

→ Weitere Informationen zu Oberflächen, Farben und Dekoren finden Sie im Kapitel BaseLine ab Seite 19.

LINKS. Stumpf einschlagende Holztür DesignLine Plain 27-7, Duradecor Weißlack, Applikationen in schwarz, Kontrastkante 4Protect in schwarz, Drücker Linea black.edition

Türausführungen

-  Gefälzt mit runden Kanten
-  Gefälzt mit eckigen Kanten
-  Stumpf







Duradecor Glatt

-  Weißlack RAL 9016
-  Bütte Weiß
-  Lichtgrau RAL 7035
-  Bütte Lichtgrau
-  Staubgrau RAL 7037 ■ **NEU**
-  Esche Weiß
-  Kanadischer Ahorn
-  Französische Buche













Duradecor Ultramatt (nur für DesignLine Steel)

-  Verkehrsweiß RAL 9016
-  Lichtgrau RAL 7035
-  Staubgrau RAL 7037 ■ **NEU**
-  Anthrazitgrau RAL 7016
-  Taupe RAL 7048 ■ **NEU**









Duradecor Struktur

-  Graueiche
-  Weißeiche
-  Wildeiche
-  Roheiche
-  Gebürstetes Weiß
-  Gebürstete Pinie
-  Italienische Akazie
-  Gebürstete Salzeiche
-  Spanische Eiche
-  Nussbaum



Echtlack

-  Verkehrsweiß RAL 9016
-  Reinweiß RAL 9010
-  Lichtgrau RAL 7035
-  Taupe RAL 7048 ■ **NEU**
-  Staubgrau RAL 7037 ■ **NEU**
-  Anthrazitgrau RAL 7016
-  Tiefschwarz RAL 9005 ■ **NEU**



RAL nach Wahl



Steel 14 / Plain 14-7



Steel 16



Steel 20



Steel 23 / Plain 23-7



Steel 27 / Plain 27-7



Steel 29



Steel 37



Steel 38



Steel 39



Steel 78



Plain 27-7
mit schwarzen
Applikationen, Tür-
schläge black.edition



Ansichtsgleiche Glastür
Loft-Design 1-5 ■ NEU
klare Glasfläche (ESG) mit
schwarzem Motiv

Alle Holztüren in Duradecor, Weißlack RAL 9016







DesignLine Rail

RAIL. Die Holz-Glas-Kombination empfiehlt sich als ideale Ergänzung zu den DesignLine Holztür-Motiven.

→ Weitere Informationen zu Oberflächen, Farben und Dekoren finden Sie im Kapitel BaseLine ab Seite 19.

Türausführungen

-  Gefälzt mit runden Kanten
-  Gefälzt mit eckigen Kanten
-  Stumpf



Rail 1

Klarglas

Erhältlich in den Glasarten Clear und Clear White

Rail 2

Mattiertes Glas

Erhältlich in den Glasarten Satinato und Siebdruck, vollflächig

Rail 1

Motivglas

Erhältlich in den Glasmotiven Lines, Wave, Gropus klar, Gisa, Jil, Raff, GrooveGlas 15 klar / matt (Abbildung), GrooveGlas 29 klar / matt

→ Weitere Informationen zu den Glasarten finden Sie im Kapitel GlassLine ab Seite 52.

Alle Türen in Duradecor, Weißlack RAL 9016

LINKS. Gefälzte Holz-Glastür Rail 1, Motivglas GrooveGlas 15 klar/matt, Duradecor Weißlack, Drücker Linea Edelstahl matt







Duradecor Glatt

-  Weißlack RAL 9016
-  Bütte Weiß
-  Lichtgrau RAL 7035
-  Bütte Lichtgrau
-  Staubgrau RAL 7037 ■ NEU
-  Esche Weiß
-  Kanadischer Ahorn
-  Französische Buche













Duradecor Ultramatt

-  Verkehrsweiß RAL 9016
-  Lichtgrau RAL 7035
-  Staubgrau RAL 7037 ■ NEU
-  Anthrazitgrau RAL 7016
-  Taupe RAL 7048 ■ NEU









Duradecor Struktur

-  Graueiche
-  Weißeiche
-  Wildeiche
-  Roheiche
-  Gebürstetes Weiß
-  Gebürstete Pinie
-  Italienische Akazie
-  Gebürstete Salzeiche
-  Spanische Eiche
-  Nussbaum



Echtlack

-  Verkehrsweiß RAL 9016
-  Reinweiß RAL 9010
-  Lichtgrau RAL 7035
-  Taupe RAL 7048 ■ NEU
-  Staubgrau RAL 7037 ■ NEU
-  Anthrazitgrau RAL 7016
-  Tiefschwarz RAL 9005 ■ NEU



RAL nach Wahl



ClassicLine Carolina

Die Kassettenrahmen entstehen durch eine eingeprägte Profilerung im Türblatt. Dank der hochwertigen Lackierung können Sie sich über eine ebene und brillante Farboberfläche freuen. Diese besonders preiswerten Motive im klassischen Stil erhalten Sie nur in unseren Normgrößen.



→ Weitere Informationen zu Oberflächen, Farben und Dekoren finden Sie im Kapitel BaseLine auf Seite 23.

Türausführungen

 Gefälzt mit runden Kanten



Echtlack

-  Verkehrsweiß RAL 9016
-  Reinweiß RAL 9010
-  Lichtgrau RAL 7035
-  Taupe RAL 7048 ■ **NEU**
-  Staubgrau RAL 7037 ■ **NEU**
-  Anthrazitgrau RAL 7016
-  Tiefschwarz RAL 9005 ■ **NEU**
-  RAL nach Wahl



Carolina 1



Carolina 1
mit Lichtausschnitt
LA Sprosse 2/3



Carolina 1
mit Lichtausschnitt
Lugano



Carolina 2



Carolina 3



Carolina 4



Carolina 4
mit Lichtausschnitt
LA Sprosse 2/3



Carolina 5

Alle Türen in Lack, Verkehrsweiß RAL 9016

LINKS. Gefälzte Holztür ClassicLine Carolina 1, Echtlack Verkehrsweiß RAL 9016, Drücker Linea Edelstahl matt





ClassicLine Georgia

In bester Tischlertradition wird die hochwertige Profilleiste in eine Vertiefung im Türblatt eingelegt und verleiht diesen Motiven ihre sehr elegante Ansicht, die hervorragend zu klassischen Einrichtungsstilen passt.

→ Weitere Informationen zu Oberflächen, Farben und Dekoren finden Sie im Kapitel BaseLine ab Seite 19.

Türausführungen

-  Gefälzt mit runden Kanten
-  Gefälzt mit eckigen Kanten
-  Stumpf



Georgia 1



Georgia 2
mit Lichtausschnitt



Georgia 3



Georgia 4











Georgia 4
mit Lichtausschnitt



Georgia 5







Duradecor Glatt

-  Weißlack RAL 9016
-  Bütte Weiß
-  Lichtgrau RAL 7035
-  Bütte Lichtgrau
-  Staubgrau RAL 7037 ■ NEU
-  Esche Weiß
-  Kanadischer Ahorn
-  Französische Buche









Duradecor Struktur

-  Weißeiche
-  Wildeiche
-  Gebürstetes Weiß
-  Gebürstete Pinie
-  Gebürstete Salzeiche



Echtlack

-  Verkehrsweiß RAL 9016
-  Reinweiß RAL 9010
-  Lichtgrau RAL 7035
-  Taupe RAL 7048 ■ NEU
-  Staubgrau RAL 7037 ■ NEU
-  Anthrazitgrau RAL 7016
-  Tiefschwarz RAL 9005 ■ NEU
-  RAL nach Wahl

Alle Türen in Lack, Verkehrsweiß RAL 9016

LINKS. Gefälzte Holzür ClassicLine Georgia 2, Echtlack Taupe RAL 7048, Drücker Vallis Edelstahl matt



ClassicLine Montana

Die hochwertig aufgearbeitete Rahmenansicht unterstreicht die schlichte Eleganz. Die reduzierte Formsprache passt sowohl zum klassischen wie zum modernen Einrichtungsstil.



→ Weitere Informationen zu Oberflächen, Farben und Dekoren finden Sie im Kapitel BaseLine auf Seite 23.

Türausführungen

 Gefälzt mit eckigen Kanten



Echtlack

-  Verkehrsweiß RAL 9016
-  Reinweiß RAL 9010
-  Lichtgrau RAL 7035
-  Taupe RAL 7048 ■ **NEU**
-  Staubgrau RAL 7037 ■ **NEU**
-  Anthrazitgrau RAL 7016
-  Tiefschwarz RAL 9005 ■ **NEU**
-  RAL nach Wahl



Montana 1
mit Lichtausschnitt



Montana 2



Montana 3



Montana 4
mit Lichtausschnitt



Montana 5



Montana 6
mit Lichtausschnitt



Montana 8

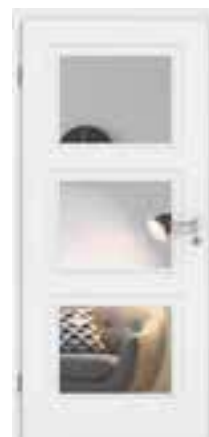

Montana 7
mit Lichtausschnitt

Alle Türen in Lack, Verkehrsweiß RAL 9016

LINKS. Gefälzte Holzür ClassicLine Montana 4, Echtlack Verkehrsweiß RAL 9016, Drücker Linea black.edition



ClassicLine Kontura

Das 46 mm starke Türblatt bekommt durch kontur-gefräste Profile in Kombination mit angedeuteter V-Fuge einen ganz besonderen Charme, der sich nicht nur in Altbauwohnungen perfekt integriert.





→ Weitere Informationen zu Oberflächen, Farben und Dekoren finden Sie im Kapitel BaseLine auf Seite 23.

Türausführungen

 Gefälzt mit runden Kanten



Echtlack

-  Verkehrsweiß RAL 9016
-  Reinweiß RAL 9010
-  Lichtgrau RAL 7035
-  Taupe RAL 7048 ■ **NEU**
-  Staubgrau RAL 7037 ■ **NEU**
-  Anthrazitgrau RAL 7016
-  Tiefschwarz RAL 9005 ■ **NEU**
-  RAL nach Wahl



Kontura 1
mit Lichtausschnitt
LA 2 1



Kontura 2



Kontura 3
mit Lichtausschnitt LA



Kontura 4
Sprosse 1/3



Kontura 5



Kontura 6
mit Lichtausschnitt
LA 2



Kontura 7



Kontura 12

Alle Türen in Lack, Verkehrsweiß RAL 9016

LINKS. Gefälzte Holztür ClassicLine Kontura 4, Echtlack, Tiefschwarz RAL 9005, Drücker Linea Edelstahl matt



GlassLine

MEHR LICHT FÜR IHR ZUHAUSE. Mit den Türen der GlassLine genießen Sie zahlreiche glasklare Vorteile: Glastüren sind edel und chic. Sie geben Ihrem Zuhause Offenheit und jedem Raum einen ganz besonderen Charme. Auch in puncto Pflegekomfort überzeugt GlassLine: Alle Motive mit sandgestrahltem Glas haben eine Nano-Beschichtung. Ihr Vorteil: Sie sehen weniger Fingerabdrücke!



Lasertechnik

Diese Glasbearbeitung überzeugt mit feinen Details und Schattierungen. Durch die Tiefenwirkung zeichnen sich faszinierende Eindrücke ab, die durch die Brillanz der Glastür noch einmal verstärkt werden.



Sandstrahlung

Wenn Sie Individualität schätzen: Sandstrahltechnik zeichnet feine Motive in die Glasoberfläche. Die mattierte Oberflächenveredelung mit Nano-Beschichtung garantiert weniger Fingerabdrücke.



Siebdruck

Hier vereint sich Design mit höchster Oberflächenveredelung: Die besonders kratzfesten Oberflächen sind pflegeleicht und unempfindlich gegenüber Schmutz.



Rillenschliff

Die Rillenschliffe auf der Glastür entstehen durch eine feine V-Fuge. Je nach bevorzugter Blickdichte wird ein klares bzw. satiniertes Glas verwendet. Der Rillenschliff überzeugt mit besonderen Mustern, seiner fühlbaren Haptik und den außergewöhnlichen Lichtspielen, die durch die Prismawirkung entstehen.

Tipp

weniger Fingerabdrücke durch Nano-Beschichtung

Tipp

besonders pflegeleicht



Glasart Clear

Mit dieser Glasart erzeugt die Glastür einen dezenten, interessanten Kontrast. Durch das Eisenoxid im Glas entsteht ein leichter „Grüschimmer“.



Glasart Clear White

Die Glasart Clear White überzeugt mit einer nahezu farbneutralen Durchsicht.



Einscheibensicherheitsglas ESG

Bei allen Glastüren mit Motiven setzen wir 8 mm starkes Einscheibensicherheitsglas (ESG) ein. Darüber hinaus erhalten Sie diese Glasart in getönten oder vollflächig mattierten Ausführungen sowie im coolen Loft-Design.



Verbundsicherheitsglas VSG

Diese 10 mm starke Glasart besteht aus 2 Scheiben, die mit einer farbigen oder mattierten Folie fest verbunden sind.



Agesa
klare Glasfläche (ESG)
mit mattiertem Motiv
(Lasertechnik)



Amra
klare Glasfläche (ESG)
mit mattiertem Motiv
(Sandstrahlung)



Batista
klare Glasfläche (ESG)
mit mattiertem Motiv
(Siebdruck)



Corbus
klare Glasfläche (ESG)
mit mattiertem Motiv
(Sandstrahlung)



Corbus
mattierte Glasfläche
(ESG, Sandstrahlung) mit
klarem Motiv



Jada
klare Glasfläche (ESG)
mit mattiertem Motiv
(Sandstrahlung)



Jil
klare Glasfläche (ESG)
mit mattiertem Motiv
(Sandstrahlung)



Jil
mattierte Glasfläche
(ESG, Sandstrahlung) mit
klarem Motiv



Liko
klare Glasfläche (ESG)
mit mattiertem Motiv
(Sandstrahlung)



Liko
mattierte Glasfläche
(ESG, Sandstrahlung) mit
klarem Motiv



Milton
klare Glasfläche (ESG)
mit mattiertem Motiv
(Sandstrahlung)



Milton
mattierte Glasfläche
(ESG, Sandstrahlung) mit
klarem Motiv



Nubia
mattierte Glasfläche
(ESG, Sandstrahlung) mit
klarem Motiv



Pinta
klare Glasfläche (ESG)
mit mattiertem Motiv
(Sandstrahlung)



Privat
mattierte Glasfläche
(ESG, Sandstrahlung) mit
klarem Motiv nach
Wunsch



Graphic
klare Glasfläche (ESG)
mit mattiertem Motiv
(Sandstrahlung)



Graphic
mattierte Glasfläche
(ESG, Sandstrahlung) mit
klarem Motiv



Gropus
klare Glasfläche (ESG) mit
Motiv (Rillenschliff)



Gropus
mattierte Glasfläche (ESG,
Satinato) mit Motiv
(Rillenschliff)



Lines
klare Glasfläche (ESG)
mit mattiertem Motiv
(Lasertechnik)



Lito
klare Glasfläche (ESG)
mit mattierter Schrift
(Lasertechnik)



Meda
mattierte Glasfläche
(ESG, Sandstrahlung) mit
klarem Motiv



Memory
klare Glasfläche (ESG)
mit mattiertem Motiv
(Sandstrahlung)



Memory
mattierte Glasfläche
(ESG, Sandstrahlung) mit
klarem Motiv



Raff
klare Glasfläche (ESG,
Sandstrahlung, optional
Siebdruck) mit mattiertem
Motiv



Raff
mattierte Glasfläche
(ESG, Sandstrahlung) mit
klarem Motiv



Rika
klare Glasfläche (ESG)
mit mattiertem Motiv
(Siebdruck)



Wave
klare Glasfläche (ESG)
mit mattiertem Motiv
(Sandstrahlung)



Wave
mattierte Glasfläche (ESG,
Sandstrahlung, optional
Siebdruck) mit klarem
Motiv



Wildlife
klare Glasfläche (ESG)
mit mattiertem Motiv
(Sandstrahlung)



Wildlife
mattierte Glasfläche (ESG,
Sandstrahlung) mit klarem
Motiv



Yoko
mattierte Glasfläche
(ESG) mit klarem Motiv
(Siebdruck)



Clear
klare Glasfläche (ESG)
oder VSG mit
innenliegender Folie



Clear Bronze
getönte Glasfläche (ESG)



Clear grey
getönte Glasfläche (ESG)



Dark grey
getönte Glasfläche (ESG)



Master-Carré
Glasfläche (ESG,
Master-Carré)



Siebdruck vollflächig
vollflächig mattierte
Glasfläche (ESG,
Siebdruck)



Satinato
mattierte Glasfläche (ESG,
Satinato)



Satinato-Optik
mattierte Glasfläche (VSG
mit innenliegender Folie)



White
Glasfläche (VSG) mit
farbiger innenliegende
Folie



Black
Glasfläche (VSG) mit
farbiger innenliegende
Folie



Loft-Design 1-5 ■ NEU
klare Glasfläche (ESG) mit
schwarzem Motiv



Loft-Design 2-5 ■ NEU
klare Glasfläche (ESG) mit
schwarzem Motiv

RECHTS. Glastür Loft-Design 2-5, Beschlagset Purista Combi black.edition, Drücker Linea black.edition, Schiebetür Slide Compact mit verglastem Seitenteil, Profil black.edition, Griffmuschel 6402 black.edition





Stahl-Lofttüren ■ NEU

INDUSTRIAL-STYLE FÜR WOHN- UND ARBEITS-RÄUME. Sie legen Wert auf zeitlose Eleganz und modernen Minimalismus? Dafür sind unsere Lofttüren wie gemacht. Sie bringen Design in Ihre Innenräume in Harmonie mit Stahl und Glas. Die Lofttüren erhalten Sie bis zu einer Elementgröße von 5000 × 4000 mm! Dabei wirken die Türen auch in dieser Größe dank ihrer schmalen Profilsansicht von 76 mm (Tür) und 20 mm (Festverglasung) und den aufgesetzten Sprossen sehr elegant.

Wahlweise können Sie die Türen mit Winkelglashalteleisten oder der Glashalteleiste Slim ausstatten. Als Türbeschlag wählen Sie zwischen Tiefschwarz RAL 9005 oder Edelstahl. Mit den Lofttüren schaffen Sie eine moderne, zurückhaltende Verbindung zwischen mehreren Räumen und sorgen gleichzeitig für viel Licht. Das filigrane Stahlprofil verleiht dem Design eine moderne Linie und wirkt zugleich leicht, das Glas unterstützt diese elegante Gesamtwirkung.

→ Weitere Informationen finden Sie ab Seite 96.



OBEN. Profil mit Glashalteleiste Slim (Standard), Ansichtsbreite 15 mm
MITTE. Profil mit Winkelglashalteleiste (Optional), Ansichtsbreite 50 mm
UNTEN. Drücker in Tiefschwarz RAL 9005



1-flüglig, Glashalteleiste Slim

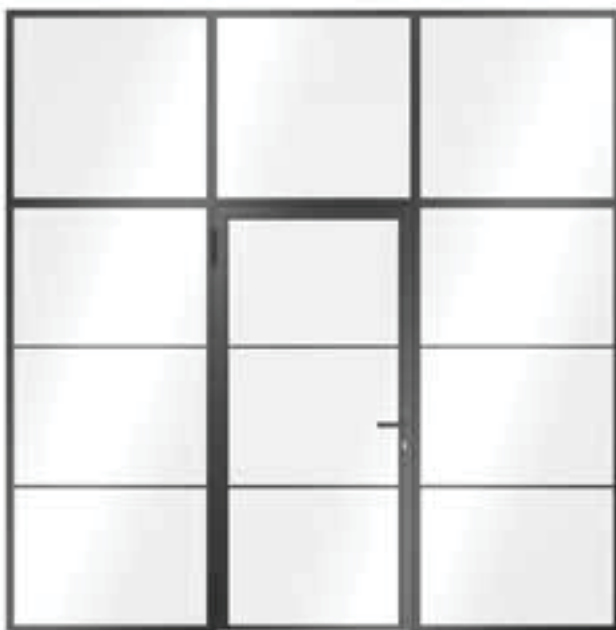

1-flüglig mit Seitenteilen und Oberlichtern, Glashalteleiste Slim



2-flüglig, Winkelglasleiste



Türausführungen / Größen

1-flüglige Lofttür LFT 01 Slim

Breite* 750 – 1500 mm

Höhe* 2000 – 3000 mm

2-flüglige Lofttür LFT 02 Slim

Breite* 1500 – 2500 mm

Höhe* 2000 – 3000 mm

Oberlicht LFVG-OL

Breite* 500 – 5000 mm

Höhe* 400 – 1000 mm

Seitenteil LFVG-ST

Breite* 500 – 1250 mm

Höhe* 2000 – 3000 mm

* Rahmenseitenmaß

Standardfarbe

 Tiefschwarz RAL 9005
 **NEU**

Vorzugsfarben

 Anthrazitgrau RAL 7016

 Weißaluminium RAL 9006

 Graualuminium RAL 9007

 Verkehrsweiß RAL 9016

 Feuerrot RAL 3000

 RAL nach Wahl

Sonderfarben

NCS, Struktur- und Perleffektfarben



2-flüglig mit Seitenteilen und Oberlichtern, Winkelglasleiste



Schiebetüren

Unsere Raumwunder eröffnen Ihnen neue Möglichkeiten, Ihre Räume optimal zu nutzen. Hörmann bietet Ihnen 1- und 2-flügelige Schiebetürlösungen für alle Türen der BaseLine, DesignLine, ClassicLine und GlassLine.

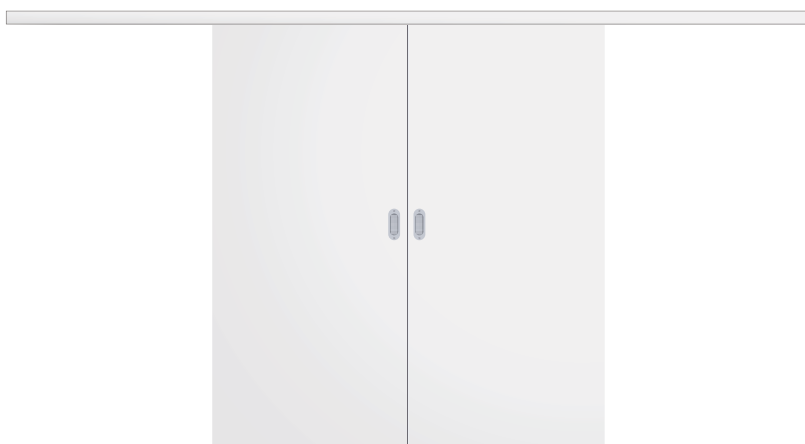

2-flügelige Schiebetür Typ A vor der Wand laufend



1-Schiebetür Typ B vor der Wand laufend



1-Schiebetür Typ C vor der Wand laufend

LINKS. Holzzarge Typ C, vor der Wand laufend, Duradecor Struktur
Graueiche, Griffstange Basic rund Edelstahl



SCHIEBETÜRZARGEN AUS HOLZ. Bei der Montage vor der Wand gleitet der Türlügel auf zwei im Schiebetürkasten integrierten Laufschiene. Schiebetürzargen aus Holz erhalten Sie in den Türausführungen Typ A, B oder C mit vertikalem Anschlag. Zarge, Schiebetürkasten und Türblatt in den Oberflächen Duradecor, Echtlack oder Echtholz furnieren bilden eine harmonische Einheit. Bei der Montage in der Wand laufend werden die Laufschiene in eine bauseitige Türtasche in der Wand montiert. Dadurch entfällt der Schiebetürkasten.

SCHIEBETÜRZARGEN AUS STAHL. Das Komplettlement mit vertikalem Anschlag kann vor oder in der Wand laufend montiert werden. Die robusten Zargen erhalten Sie mit einer hochwertigen Pulverlackierung. Für die Montage in Ständerwände empfiehlt sich die Ausführung in Kastenbauweise. Das komplette Schiebetürsystem wird als eine Einheit montiert und muss nur noch mit Gipskarton verkleidet werden. Besonders elegant in der Ausführung HW-SL mit nur 6-mm-Zargenspiegel (Abbildung links oben).

→ Weitere Informationen finden Sie ab Seite 84.



LINKS OBEN. Stahlzarge HW-SL in Kastenbauweise, in der Wand laufend, Türblatt DesignLine Concepto Schiefer, Verkehrsweiß RAL 9016, Griffstange Basic eckig Edelstahl

RECHTS OBEN. Stahlzarge, vor der Wand laufend, Türblatt BaseLine Duradecor Weißlack, Griffstange Basic rund Edelstahl

RECHTS UNTEN. Holzzarge Typ C, vor der Wand laufend, Türblatt ClassicLine Georgia 1 Duradecor Weißlack, Griffstange Basic rund Edelstahl



SCHIEBETÜRSYSTEM ROTAN. Bei diesem Schiebetürsystem im coolen Industrial-Style sind die Türflügel an Konsolen montiert, die über Rollen auf einer Laufschiene stange gleiten. Die Edelstahl-Stange wird an der Wand montiert.

→ Weitere Informationen finden Sie ab Seite 84.



OBEN LINKS. Schiebetür Rotan, Türblatt Satinato, Griffstange Basic eckig Edelstahl

OBEN RECHTS. Schiebetür Slide Compact mit verglastem Seitenteil, Türblatt GrooveGlas 15-5, Griffmuschel 6402 Edelstahl, Montage in der Laibung

UNTEN RECHTS. Schiebetür Slide Compact mit senkrechtem Anschlag, Türblatt GrooveGlas 85, Griffmuschel 6402 Edelstahl, Montage vor der Laibung





SCHIEBETÜRSYSTEM SLIDE COMPACT. Das Laufschieneprofil, in dem die Türflügel gleiten, erhalten Sie in den Oberflächen Edelstahl matt, Tiefschwarz oder Weiß. Das Profil kann sowohl vor der Wand als auch in der Laibung montiert werden. Mit einem verglasten Seitenteil schafft das System in breiten Durchgängen eine lichtdurchlässige und platzsparende Türlösung. Bis zu einem Türblattgewicht von 60 kg ist das System Slide Compact mit einem SafeClose für ein sanftes Schließen der Türflügel ausgestattet.

→ Weitere Informationen finden Sie ab Seite 84.









Funktionstüren und Zubehör

FÜR MEHR SICHERHEIT UND KOMFORT. Wohnungseingangstüren bieten hohen Schallschutz, zuverlässige Funktion auch bei unterschiedlichen Temperaturen im Innen- und Flurbereich sowie zertifizierte Sicherheit. Wählen Sie aus drei Ausstattungspaketen Ihr persönliches Plus an Sicherheit und Komfort. Feuerschutztüren in verschiedenen Brandschutzklassen können je nach Anforderungen mit zusätzlichen Funktionen wie Rauchschutz, Schallschutz oder Sicherheit ausgestattet werden. Ihren alltäglichen Wohnkomfort verbessern Sie mit innovativen Lösungen wie dem Funk-Türschlossantrieb SmartKey oder den Türantrieb PortaMatic.

→ Weitere Informationen finden Sie auf den Seiten 92 – 93.

Klima- und Wohnungseingangstüren

	WET System 1*	WET System 2	WET System 3
 Klimaklasse 3	●	●	●
 Schallschutzklasse 1	●		
 Schallschutzklasse 2		●	
 Schallschutzklasse 3		●	●
 Sicherheitsausstattung RC 2		○	○
 Sicherheitsausstattung RC 3			●

● = serienmäßige Ausstattung ○ = optionale Ausstattung

* nur BaseLine

LINKS. Gefälzte Wohnungseingangstür WET 3 BaseLine, Duradecor Weißlack, Sicherheitsschutzbeschlag Edelstahl matt



TÜRSCHLOSS-ANTRIEB SMARTKEY. Öffnen Sie Ihr Türschloss einfach per Tastendruck mit Ihrem Funkhandsender, Funkkinnentaster oder direkt per Sensorfeld am SmartKey. So müssen Sie nicht mehr Ihren Einkauf absetzen, um Ihre Haus- und Wohnungstür zu öffnen. Auch mit Ihrem Rollator, Rollstuhl oder Kinderwagen kommen Sie so viel einfacher in Ihr Wohnhaus oder Ihre Wohnung, weil Sie die Tür schon aus der Entfernung öffnen können. Das Verriegeln erfolgt entweder per Tastendruck oder automatisch nach festgelegter Zeit. So ist Ihr Türschloss sicher verriegelt und bietet Schutz vor Einbruch.

→ Weitere Informationen finden Sie auf Seite 93.

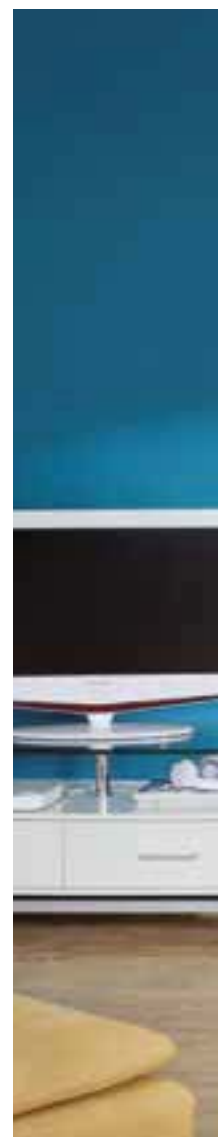

TÜRANTRIEB PORTAMATIC. Öffnen und schließen Sie Ihre Innentüren ganz einfach automatisch per Funkhandsender oder Taster. Ob Sie körperlich eingeschränkt sind oder sich einfach mehr Komfort wünschen – diese Technik wird Ihnen den Alltag erleichtern. Der Türantrieb PortaMatic überzeugt nicht nur mit zahlreichen Funktionen und Einstellmöglichkeiten, sondern auch mit einem minimalen Stromverbrauch. Zudem ist der PortaMatic bis zu 25 % günstiger als vergleichbare Türantriebe.

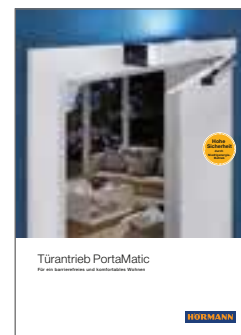

Weitere Informationen
finden Sie in der Broschüre
Türantrieb PortaMatic





76



86

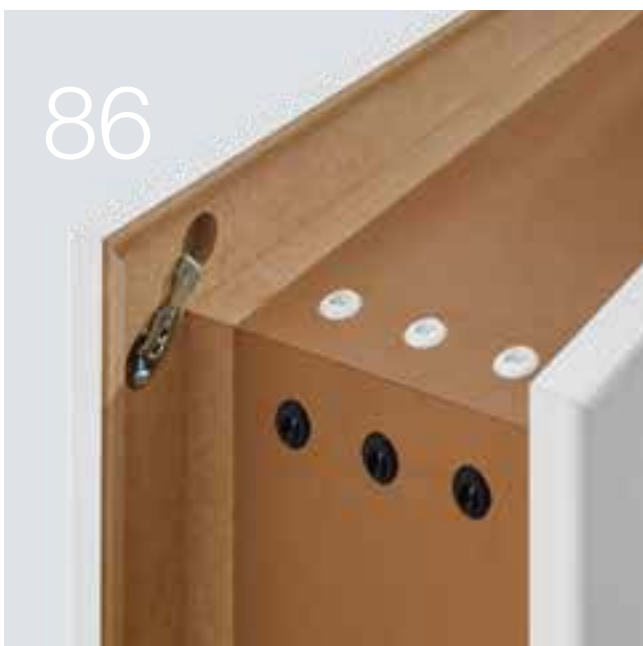

96



Design. Ausstattung. Zubehör.

- 74 Tür- und Zargenkonstruktion
- 76 Türbeschläge black.edition
- 77 Türbeschläge und Drückergarnituren für Holztüren
- 82 Türbeschläge und Drückergarnituren für Glastüren
- 83 Lichtausschnitte, Seitenteile, Oberlichter
- 84 Türbeschläge und Drückergarnituren für Schiebetüren
- 86 Tür- und Zargenausführungen
- 89 Stahlzarge VarioFix
- 90 Übersichtstabelle
- 92 Funktionstüren
- 94 Größen und Einbaudaten für Holztüren
- 96 Drückergarnituren und Stangengriffe für Stahl-Lofttüren
- 97 Größen und Einbaudaten für Stahl-Lofttüren

Tür- und Zargenkonstruktion

Hochwertige Tischlerqualität für hohe Beanspruchungen



Schöne Ansicht durch passgenaue und montagefreundliche Eckverbindungen ¹

Futterbrett

- geschraubte Eckverbindungen mit Futterverbindung
- gut nachjustierbar
- hohe Kraftschlüssigkeit

Bekleidung

- Vollmetall-Schraubverbinder
- hervorragender Kraftschluss
- direkte Druckverteilung auf die Verbindungsflächen
- keine sichtbaren Bohrlöcher in der Bekleidung

Große Formstabilität durch robuste Zargenkonstruktion ²

- Futterbrett 25 mm stark
- Futterbrett mit Duradecor Oberfläche
- melaminbeschichteter Gegenzug
- Bekleidungen aus MDF
- Wandabkantung 23 mm
- Bekleidung 60 mm oder optional 70 mm

Dauerhaft leises Schließen durch hochwertige Dichtung ³

- Zweikammer-System
- saubere Anlage am Türblatt
- gute Dämpfungseigenschaften

Mehr Sicherheit durch widerstandsfähiges Standard-Schließblech ⁴

- bewegliche Hinterfütterung
- sechsfach verschraubt
- zweitourige Schließung
- Umrüstsätze lieferbar

Kein Absenken der Tür durch Hybridbandtasche ⁵

- Tragkraft 80 kg
- verstärkte Metall-Kunststoffaufnahme
- vierfach im Futterbrett verschraubt
- Führungshülsen bis Vorderkante Bekleidung
- für Holz- und Glastüren

Hohe Stabilität durch Türblatt mit Rahmenverstärkung ⁶

- Innentüren mit 80-mm-Rahmenverstärkung
- band- und schlossseitig



Türbeschläge black.edition

Im edlen Tiefschwarz

Für Design-Liebhaber empfehlen wir die Türbeschläge im edlen Tiefschwarz. Im Kontrast mit weißen oder grauen Oberflächen verleiht unsere **black.edition** Ihrer Tür eine ganz exklusive Note.

Nur bei Hörmann

Alle Türbeschläge
in der black.edition

4Protect Kontrastkante

→ Weitere Informationen finden Sie auf Seite 86.

Zargendichtung

Türbänder

→ Weitere Informationen finden Sie auf Seite 77.

Drückergarnitur

→ Weitere Informationen finden Sie ab Seite 78.

Schließblech und Schlossstulp

→ Weitere Informationen finden Sie auf Seite 77.

Schiebetürbeschläge



Glastürbeschläge

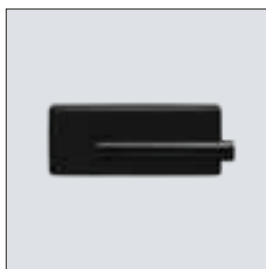

→ Weitere Informationen finden Sie ab Seite 82.



Türbeschläge für gefälzte Türblätter



BB-Schloss Klasse I, Schlosstulp in Nickelsilber (serienmäßig)



2-teiliges Band V 3420 WF (serienmäßig)



2-teiliges Band V 3420 WF black.edition in Tiefschwarz (optional)



3-teiliges Band V 4426 WF (optional)



3-teiliges Band V 4426 WF black.edition in Tiefschwarz (optional)

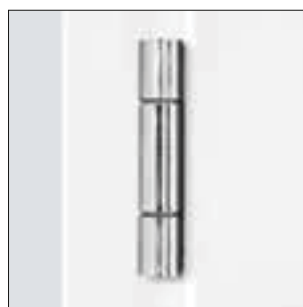

3D-Band VX 160-18 (optional)



Verdeckt liegendes Band Pivota FX 2 60 3D (optional)

Türbeschläge für stumpf einschlagende Türblätter



BB-Schloss Klasse I, Schlosstulp in Nickelsilber (serienmäßig)



Magnetfallen-Schloss für ein sanftes und leises Schließen der Tür (optional)



Magnetfallen-Schloss mit kurzem Schlosstulp für eine dezente Türansicht (optional) ■ NEU



Magnetfallen-Schloss black.edition in Tiefschwarz, auch als Magnetfallen-Schloss mit kurzem Schlosstulp erhältlich (beide optional) ■ NEU



Euroband verdeckt 3D (optional)



Euroband verdeckt 3D black.edition in Tiefschwarz (optional) ■ NEU



Verdeckt liegendes 3D-Band DX 61 (optional)



3-teiliges Rollentürband V 7888 WF 3D (optional, nur für Holzzarge)

Drückergarnituren

für Holztüren



Ala
Edelstahl matt
S P



Apart
Edelstahl matt
S P



Arundo
Edelstahl matt
S P



Basica 2
Edelstahl matt
S P



Basica 3
Edelstahl matt
S P



Indra
Edelstahl matt poliert
S F

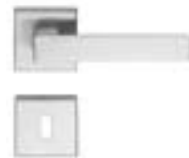

Karee
Edelstahl matt
S



Lilet
Edelstahl poliert,
Griff Porzellan weiß
S



Linea
Edelstahl matt
S F P



Linea
Edelstahl poliert
F



Optional auch für
Feuerschutztüren



Quadriga
Edelstahl matt
S



Tento
Edelstahl matt
S P



Vallis
Edelstahl matt
S P



Vento
Edelstahl matt
S P



Karee black.edition
Tiefschwarz matt
S F



Karee Planar black.edition
Tiefschwarz matt
P



Linea black.edition
Tiefschwarz matt
S F P



Dee
Edelstahl matt
S P



Dee
Edelstahl matt
S



Linea
Edelstahl matt
S F



Luba
Edelstahl matt
S P

Varianten für Drücker- und Schlossrosetten

Drücker- und Schlossgarnituren sind ein prägendes Element für die Gesamtansicht Ihrer Zimmertür. Hörmann bietet unterschiedliche Varianten der abgebildeten Drückergarnituren an:

S STANDARD-ROSETTE. Die ca. 10 mm dicken Drücker- und Schlossrosetten werden auf dem Türblatt aufgesetzt.

F FLACHROSETTE. Diese flache Rosettenform trägt nur 3 mm auf und vermittelt eine elegante Türansicht.

P PLANAR. Die absolut flächenbündigen Rosetten Planar sind perfekt im Türblatt eingelassen und begeistern besonders Designorientierte.

Ein weiteres feines Detail: Mit dem Verzicht auf die Schlüssellochbohrung wirkt das Design noch reduzierter und damit eleganter.



S



F



P

Drückergarnituren

für Holztüren

Bicolor System 162 ■ NEU



Schwarz matt / Bronze



Schwarz matt / Gold

Bicolor System 250 ■ NEU



Schwarz matt / Bronze



Schwarz matt / Gold



Weiß matt / Bronze



Weiß matt / Gold



Weiß matt / Bronze



Weiß matt / Gold



Anthrazit / Edelstahl



Anthrazit / Edelstahl



Bicolor Drückergarnituren

Noch mehr Individualität verleihen Sie Ihren Holztüren mit den Türdrückern unseres Bicolor Systems. Hier werden farbige Türdrücker mit Rosetten in Kontrastoptiken besonders edel kombiniert. Ein außergewöhnliches Gestaltungselement, mit dem Sie feine Akzente setzen.

Drückergarnituren

für Holztüren und Glastüren

Holztüren



Leaf Light ■ NEU
Kaschmirgrau (siehe Abb.) oder
Edelstahl



Remote ■ NEU
Kaschmirgrau (siehe Abb.) oder
Edelstahl



Avus One ■ NEU
Kaschmirgrau (siehe Abb.) oder
Edelstahl, optional mit Smart2Lock
zur Türverriegelung am Griff



Lucia ■ NEU
Edelstahl matt (siehe Abb.) oder
Tiefschwarz matt, wahlweise in
der Ausführung Professional oder
Piatta S mit Flachrosette (nur in
Edelstahl matt), optional mit
Smart2Lock zur Türverriegelung
am Griff

Glastüren



Beschlagset Puristo S ■ NEU
Kaschmirgrau (siehe Abb.) oder
Edelstahl, optional mit Smart2Lock
zur Türverriegelung am Griff



Leaf Light ■ NEU
Kaschmirgrau (siehe Abb.) oder
Edelstahl



Remote ■ NEU
Kaschmirgrau (siehe Abb.) oder
Edelstahl



Avus One ■ NEU
Kaschmirgrau (siehe Abb.) oder
Edelstahl



Verriegelung Smart2Lock

Die Schließmechanik ist elegant im Türdrücker integriert und lässt sich mit einer Hand ver- und entriegeln. Im verriegelten Zustand kann der Türgriff von außen und innen nicht mehr heruntergedrückt werden. Durch diese intelligente Schließtechnik ist die Schlüsselrosette nicht mehr erforderlich und Ihre Zimmertür wirkt noch reduzierter und eleganter.

Türbeschläge und Drückergarnituren

für Glastüren



Beschlagset Aronda Combi
Edelstahl matt, Edelstahl poliert
oder EV1



Beschlagset Purista Combi
Edelstahl matt, Edelstahl poliert
oder EV1



Beschlagset Conica Combi
Edelstahl matt oder EV1



Beschlagset Mina Combi
Edelstahl matt, Sonderausführung
der Glastür erforderlich



Apart
Edelstahl matt oder Edelstahl
poliert / matt



Basica 3
Edelstahl matt oder EV1



Belis
Edelstahl matt



Dee
Edelstahl matt, Edelstahl poliert
oder EV1



Linea
Edelstahl matt, Edelstahl poliert
oder EV 1



Nala
Edelstahl matt oder Edelstahl
poliert



Quadriga
Edelstahl matt



**Beschlagset Purista Combi,
black.edition**
Tiefschwarz matt inkl. Magnet-
fallenschloss



Linea, black.edition
Tiefschwarz matt



Karee, black.edition
Tiefschwarz matt



Erhöhter Schallschutz ■ NEU

Wünschen Sie sich ruhige und helle Wohn- und Arbeitsräume? Dann empfehlen wir die optionale Ausstattung für die Glastüren Clear und Satinato mit 11-mm-Verbundsicherheitsglas und absenkbarer Bodendichtung. Freuen Sie sich auf Türen mit einer Schalldämmung von bis zu 32 dB (entspricht der Schallschutzklasse SK 1).

Lichtausschnitte, Seitenteile, Oberlichter

für Holztüren

Lichtausschnitte für Holztüren BaseLine und DesignLine Concepto



DIN



LA 5



LA 9



LA 10



LA 11



LA 24 mittig



LA 27



LA Pure

Seitenteile (Sturzhoch)



1-flügelig, 1 Seitenteil



1-flügelig, 2 Seitenteile

Oberlichter (Geschosshoch)



1-flügelig, 1 Oberteil,
alternativ auch mit
Oberlicht



2-flügelig, 1 Oberlicht

Türbeschläge und Drückergarnituren

für Schiebetüren

Schiebetürsystem Slide Compact



Das Profil des Schiebetürsystems Slide Compact erhalten Sie serienmäßig in Edelstahl matt (Abb. links) und optional in Tiefschwarz matt (Abb. mitte) oder Weiß (Abb. rechts).

Schiebetürsystem Slide Compact mit zusätzlichem vertikalen Anschlag (edelstahlfarben) für 1-flüglige Türen, vor der Wand laufend

Schiebetürsystem in der Zarge



Mit der Streichbürste am Türblatt (Abbildung links) und die Einlaufdichtung in der Zarge (Abbildung rechts) bieten Ihnen die vor der Wand laufenden Schiebetüren mit Zargentyp C einen optimalen Schutz vor Gerüchen, Lärm und Zugluft – so fühlen Sie sich in Ihren vier Wänden noch wohler.

Bei in der Wand laufenden Schiebetüren können Sie mit einem Springgriff ein komplett in die Wand geschobenes Türblatt auf Knopfdruck wieder herausziehen und die Tür schließen.

Griffmuschel für Holz- und Glastüren



Griffmuschel 6402 nur für Holztüren, rund, Edelstahl matt oder black.edition in Tiefschwarz



Griffmuschel 6403 nur für Glastüren, eckig, edelstahlfarben oder black.edition in Tiefschwarz



Design Griffmuschel 3649 nur für Holztüren, oval, Edelstahl matt



Design Griffmuschel 3648 nur für Holztüren, rechteckig, Edelstahl matt



Griffmuschel FSB 4212, oval, Edelstahl matt oder Aluminium



Griffmuschel FSB 4251, rechteckig, Befestigung zum Eindrücken, Edelstahl matt



Griffmuschel FSB 4250, Befestigung zum Eindrücken, nur für Holztüren, Edelstahl matt



Griffmuschel FSB 4252, rund, Befestigung zum Eindrücken, Edelstahl matt



Griffmuschel FSB 4253, quadratisch, Befestigung zum Eindrücken, Edelstahl matt



Griffmuschel Norma 3657, oval, Edelstahl matt



Griffmuschel Rondell 3659, rund, Mattnickel

Griffstangen für Holz- und Glastüren



Griffstangenpaar Basic, rund, Edelstahl matt



Griffstangenpaar U-Grip, rund, Edelstahl matt



Griffstangenkombination Combi, Flachgriff



Griffstangenpaar Basic, eckig, Edelstahl matt



Griffstangenpaar U-Grip, eckig, Edelstahl matt



Griffplatte, black.edition in Tiefschwarz

Tür- und Zargenausführungen

Individuell in Design und Funktion



Gefälzte Ausführung mit runden Kanten

Wer Wert auf eine harmonische Gesamtansicht legt, der trifft mit dieser Ausführung die richtige Wahl: Das Türblatt liegt auf der Zarge auf und überzeugt mit abgerundeten Türblattkanten in einer harmonischen Ansicht. Die gefälzte Türansicht mit runden Kanten erhalten Sie für alle Holztüren, außer DesignLine Stripe und ClassicLine Montana.

Gefälzte Ausführung mit eckigen Kanten

Wenn Sie eine besonders geradlinige Ansicht schätzen, dann empfehlen wir Ihnen diese Ausführung. Das Türblatt liegt auf und verfügt über eine formschöne, eckige Kante. Erhältlich ist sie für alle Holztüren, außer ClassicLine Carolina. In den Duradecor Oberflächen mit 4Protect Kantenschutz und in der Lack-Oberfläche besticht diese Ausführung mit einer perfekten nahtlosen Ansicht.

Stumpfe Ausführung

Wünschen Sie sich für Ihr Zuhause eine exklusive Türansicht mit nahezu flächenbündigem Übergang zur Zarge? Dann empfehlen wir das stumpf einschlagende Türblatt, das besonders mit einem modernen Wohnstil harmoniert. Diese Ausführung ist für alle Holztüren lieferbar, mit Ausnahme ClassicLine Carolina. In den Duradecor Oberflächen mit 4Protect Kantenschutz und in der Echtlack-Oberfläche überzeugt diese Ausführung mit einer perfekten nahtlosen Ansicht.



4Protect
Kantenschutz



4Protect
Kantenschutz

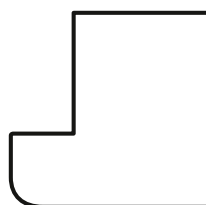

Horizontalschnitt vom Türblatt

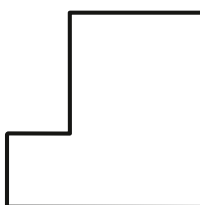

Horizontalschnitt vom Türblatt

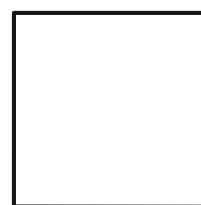

Horizontalschnitt vom Türblatt



4Protect Kantenschutz

Der 4-fache Kantenschutz
überzeugt mit bestechenden
Merkmale:

1. Hohe Schlagfestigkeit
2. Hohe Abriebfestigkeit
3. Hohe Kratzfestigkeit
4. Nahtlose Ansicht, d. h. anders
als bei herkömmlichen Türen stört
keine Bleistiftkante die hochwertige
Türansicht.



Gefälzte Ausführung mit eckigen Kanten



Stumpfe Ausführung

Kontrastkante 4Protect ■ NEU

Für einen besonderen Akzent bei Holztüren mit Duradecor Oberfläche
sorgt die Kontrastkante 4Protect in 6 Farben.



Schwarz



Anthrazit



Staubgrau



Weiß



Lichtgrau



Taupe

Tür- und Zargenausführungen

Individuell in Design und Funktion

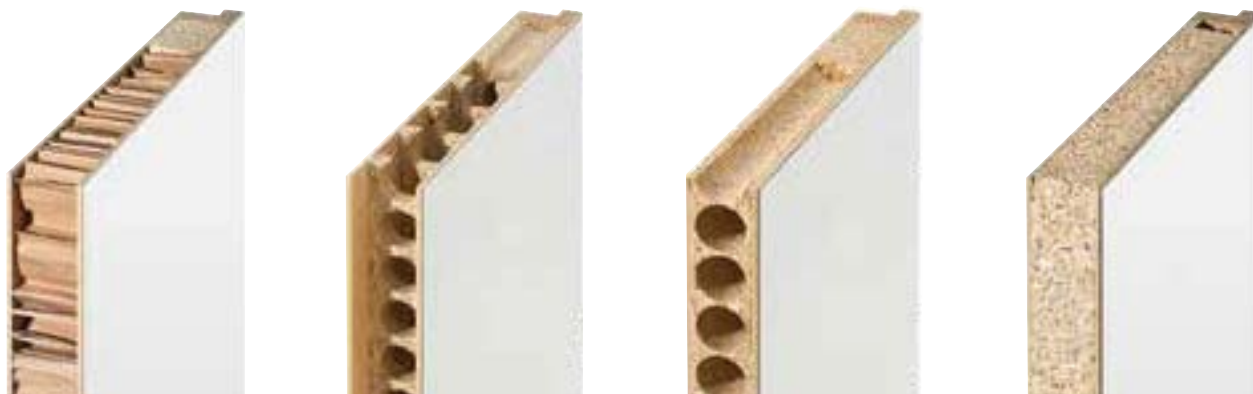

Wabeneinlage

Mit der Wabe erhalten Sie eine formstabile Türeinlage, die durch ihr Preis-Leistungs-Verhältnis überzeugt.

Röhrenspanstege

Die Türeinlage besteht aus einzelnen Stegen, die optimal zueinander angeordnet sind. Dadurch ist das Türblatt besonders stabil und für hohe Beanspruchungen geeignet.

Röhrenspanplatte

Die durchgehende Platte mit horizontal verlaufenden Röhren verleiht den Türblättern eine hohe Flächenstabilität. Diese hochwertigen Innentüren sind für eine noch höhere Beanspruchung geeignet.

Vollspanplatte

Die hochwertigen massiven Vollspan-Türblätter besitzen die beste Flügelsteifigkeit und sind für besonders hohe Beanspruchungen geeignet. Türen mit Lichtausschnitten werden serienmäßig mit Vollspanplatten geliefert.



Umfassungszarge
mit runden Kanten

Umfassungszarge
mit eckigen Kanten
(nur für Lack-Oberfläche)

Umfassungszarge
mit Profilierung für ClassicLine
Georgia und Carolina

Blockzarge

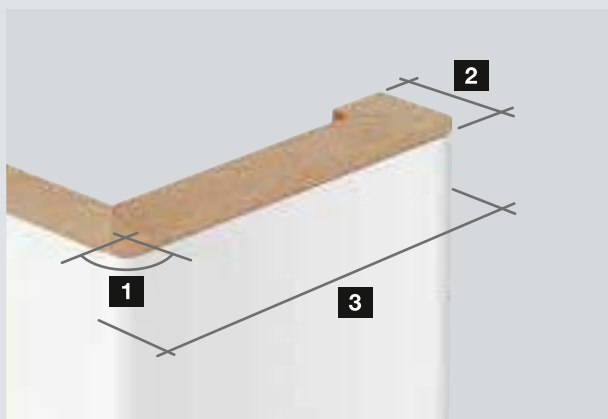

Zargenmaße

- 1** Kantenradius 3 mm
- 2** Wandabkantungen
 - 16 mm
 - 23 mm ■ **NEU**
- 3** Bekleidungsbreiten
 - 60 mm
 - 70 mm* ■ **NEU**
 - 80 mm
 - 100 mm

* nur mit 23-mm-Wandabkantung erhältlich

Hochwertiges Design

Die Stahlzarge VarioFix ist in den Eckstößen hochwertig verschweißt und planeben geschliffen, so dass keine Gehrungsschnitte im Eckbereich erkennbar sind. Bei stumpf einschlagenden Türen garantiert die stabile Konstruktion ein einheitliches Spaltmaß, da sich die Zarge nach dem Einbau nicht mehr verziehen kann.

Perfekte Kombination

Mit einem Zargenspiegel von beidseitig 55 mm harmonisiert die Stahlzarge perfekt mit anderen Holz-zargen. Passend zu unseren Türblättern in Duradecor Weißlack und Echtlack Verkehrsweiß erhalten Sie die VarioFix Zarge in Verkehrsweiß RAL 9016 mit weißem Dichtungsprofil oder in RAL nach Wahl. Die Zarge kann mit Glas- oder Holz Türblättern kombiniert werden.

Besonders langlebig

Durch die hochwertige Pulverbeschichtung verkräftet die Zarge auch mal einen Zusammenstoß mit einem Spielauto oder Staubsauger und Oberflächenbeschädigungen lassen sich einfach ausbessern. Auch Wischwasser oder eine gründliche Reinigung kann der Zarge nichts anhaben.





















Schnelle Montage

Die Stahlzarge VarioFix lässt sich wie eine Holzzarge ohne Verschraubung mit 2-K-Schaum in alle Wandtypen montieren. Daraus ergibt sich eine Zeitersparnis von bis zu 50 % beim Einbau im Vergleich zu herkömmlichen Stahlzargen. Wandtoleranzen bis 20 mm sind für die VarioFix Stahlzarge kein Problem. Unterschiedliche Wandstärken bei Renovierung oder im Neubau werden durch den verstellbaren Zierfalz ganz einfach ausgeglichen.



Übersichtstabelle

für Holztüren

		Türmotive							
		BaseLine	DesignLine Concepto	DesignLine Stripe15	DesignLine Groove	DesignLine Steel	DesignLine Plain	DesignLine Rail	DesignLine Pure
Oberflächen									
Duradecor									
gefälzt eckig		●	-	○	-	●	●	●	●
gefälzt rund		●	-	-	-	●	●	●	●
stumpf eckig		●	-	○	-	●	●	●	●
Duradecor Struktur									
gefälzt eckig		●	-	-	-	●	●	●	●
gefälzt rund		●	-	-	-	●	●	●	●
stumpf eckig		●	-	-	-	●	●	●	●
Echtholz-Furnier									
gefälzt eckig		●	-	-	-	-	-	●	-
gefälzt rund		○	-	-	-	-	-	○	-
stumpf eckig		●	-	-	-	-	-	●	-
Lack									
gefälzt eckig		●	-	-	●	●	●	●	●
gefälzt rund		●	-	-	●	●	●	●	●
stumpf eckig		●	-	-	●	●	●	●	●
Ultramatt									
gefälzt eckig		-	●	-	-	●	-	-	-
gefälzt rund		-	●	-	-	●	-	-	-
stumpf eckig		-	●	-	-	●	-	-	-
Schiefer									
gefälzt eckig		-	●	-	-	●	●	-	-
stumpf eckig		-	●	-	-	●	●	-	-
Leinen									
gefälzt eckig		-	●	-	-	●	●	-	-
gefälzt rund		-	●	-	-	●	●	-	-
stumpf eckig		-	●	-	-	●	●	-	-

● = für alle Dekore / Farben lieferbar ○ = nicht für alle Dekore / Farben lieferbar *) mit 46 mm dickem Türblatt

ClassicLine Carolina	ClassicLine Georgia	ClassicLine Montana	ClassicLine Kontura
-	●	-	-
-	●	-	-
-	●	-	-
-	○	-	-
-	○	-	-
-	○	-	-
-	○	-	-
-	○	-	-
-	○	-	-
-	●	-	-
○	●	○	○*
-	●	-	-
-	-	-	-
-	-	-	-
-	-	-	-
-	-	-	-
-	-	-	-
-	-	-	-
-	-	-	-
-	-	-	-
-	-	-	-

Türeinlage

Wabeneinlage	Röhrenspan- stege	Röhrenspan- platte	Vollspanplatte
●	-	●	●
-	●	●	●
-	-	●	●
●	-	●	●
-	●	●	●
-	-	●	●
-	●	●	●
-	○	○	○
-	●	●	●
●	-	●	●
-	●	●	●
-	●	●	●
-	-	●	●
-	-	●	●
-	-	●	●
-	-	●	●
-	-	●	●
-	-	●	●
-	-	●	●
-	-	●	●

Funktionstüren

für mehr Sicherheit und Komfort



Klimaklasse 3

Türen dieser Klasse verfügen über eine spezielle Türblatt-Konstruktion, die Temperatur- und Feuchtigkeitsunterschiede zwischen Räumen unterschiedlichster Nutzung ausgleicht, z. B. zwischen einem unbeheizten Keller und einem warmen Flur.



Schallschutz

Schallschutztüren sind dort gefragt, wo es in Wohnungen oder Arbeitsräumen sehr laut werden kann. Entscheidend hierbei ist die Verbindung von Tür und Zarge. Sie ist die wesentliche Komponente, um den gewünschten Schallschutz zu gewährleisten.



Sicherheit

Durch geeignete Sonderfunktionen kann das Einbruchrisiko deutlich gemindert werden. Hörmann empfiehlt für Wohnungseingangstüren die Widerstandsklasse RC 2 oder besser RC 3.



Brandschutz

Brandschutz kann Leben retten! So kann eine geeignet ausgestattete Tür vor eindringenden Flammen schützen (für mindestens 30 bzw. 90 Minuten), aber auch das Eindringen gefährlicher Brandgase verhindern. Brand- / Rauchschienelemente werden nur als komplettes Element inklusive Zarge und aller Türbeschläge geliefert.

¹ nur BaseLine

² bei RC 3: 2235 x 1110 mm

³ nur BaseLine, weitere Türausführungen auf Anfrage

⁴ nur für BaseLine, DesignLine Concepto, Groove, Steel, Plain sowie ClassicLine Kontura

⁵ nur für BaseLine Duradecor

Klima- und Wohnungseingangstüren

	WET System 1 ¹	WET System 2	WET System 3
Türstärke ca.	40 mm	46 mm	52 mm
max. Maße	2110 x 985 mm	2235 x 1110 mm	2485 x 1235 mm ²
Gestängetürschließer	○	○	○
Gleitschienentürschließer	○	○	○
VarioFix Zarge	○	○	○
Klimaklasse 3	●	●	●
Schallschutzklasse 1	●		
Schallschutzklasse 2		●	
Schallschutzklasse 3		●	●
Sicherheitsausstattung RC 2		○	○
Sicherheitsausstattung RC 3			●

● = serienmäßige Ausstattung ○ = optionale Ausstattung

Feuerschutztüren / Rauchschutztüren

	Rauchschiene ³	T30 / EI ₂ 30 Brandschiene ⁴	T90 / EI ₂ 90 Brandschiene ⁵
Türstärke ca.	46 mm	50 mm	70 mm
max. Maße	2235 x 1110 mm	2235 x 1235 mm	2485 x 1235 mm
Gestängetürschließer	○	●	●
Gleitschienentürschließer	●	○	○
T30 / EI ₂ 30 Feuerhemmend		●	
T90 / EI ₂ 90 Feuerbeständig			●
Rauchschiene	●	○	○
Klimaklasse 2		●	●
Klimaklasse 3	○	○	○
Schallschutzklasse 1	○	○	○
Schallschutzklasse 2	●	○	○
Schallschutzklasse 3	○	○	
Sicherheitsausstattung RC 2	○	○	○
Sicherheitsausstattung RC 3			○

● = serienmäßige Ausstattung ○ = optionale Ausstattung



1



2

Türspion 1

Mit dem optionalen Türspion sehen Sie jederzeit, wer vor Ihrer Wohnungstür steht, ohne diese öffnen zu müssen.

E-Öffner 2

Mit der optionalen elektrischen Öffnerfalle können Sie Ihre Tür einfach über einen Schalter in der Wohnung öffnen.



3



4

Schlossausstattung 3

optional als selbstverriegelndes Automatikschloss oder Motorschloss

Sicherheitsschutzbeschlag 4

optional als Langschild / Rosette ES 1 oder Langschild / Langschild ES 2



5



6

Gestängetürschließer 5

serienmäßig oder optional bei 1-flügeligen Türen (je nach Ausführung)

Gleitschientürschließer 6

serienmäßig oder optional bei 1- und 2-flügeligen Türen (je nach Ausführung)

Brandschutzdrücker 7

(Profilzylinder nicht im Lieferumfang enthalten) Serienmäßig in Kunststoff Schwarz oder optional als Edelstahl-Drücker.



7



8

Funk-Türschlossantrieb

SmartKey 8

Erhältlich in Weiß oder silberfarben, inkl. Funkhandsender HSE 4 SK BS mit beschrifteten Tasten.

Größen und Einbaudaten

für Holztüren

Türblatt

- ca. 40 mm dick
- Rahmenkonstruktion aus Vollholz / Holzwerkstoff mit zusätzlicher Rahmenverstärkung, unten 25 mm kürzbar
- Bei 2-flügligen Türen: Gegenfalz ausgeführt¹
- Klimaklasse I Beanspruchungsgruppe N bis S (je nach Ausführung)
- einhängfertig nach DIN 18101
- passend für Holzumfassungszargen oder Normzargen aus Stahl

Zarge

- Falzbekleidung / Zierbekleidung 16 × 60 mm, auf Gehrung geschnitten und mit dem Futter fest verleimt. Auf Wunsch 16 × 80 mm, 16 × 100 mm, 23 × 60 mm, 23 × 70 mm, 28 × 80 mm
- Futterbrett aus 25 mm Spanplatte, Falz- und Zierbekleidung aus 12 mm MDF-Platte
- Wandstärkenverstellbar –5 mm / + 15 mm
- Dämpfungsprofil werkseitig einge-zogen, auf Gehrung geschnitten

Vertikalschnitt

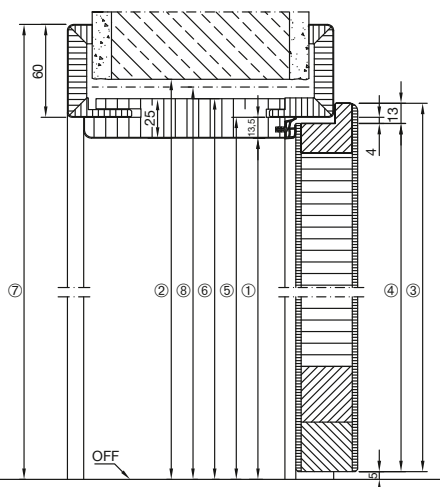

stumpf

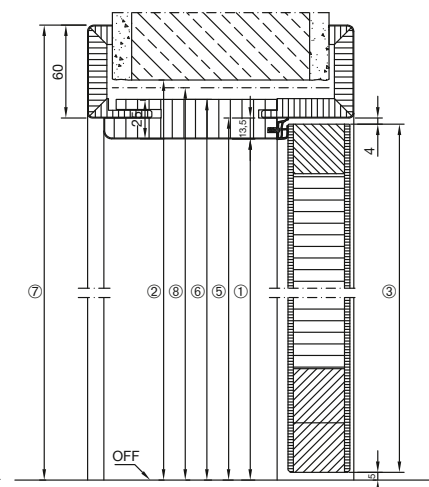

	2011,5	2111,5
1 Lichtes Zargenmaß ²		
gefälzt	2050	2150
stumpf	2050	2150
2 Wandöffnung		
gefälzt	2029	2129
stumpf	2016	2116
3 Türblattaußenmaß		
gefälzt	2016	2116
stumpf	2016	2116
4 Türblatfalzmaß		
gefälzt	2025	2125
stumpf	2036,5	2136,5
5 Zargenfalzmaß		
gefälzt	2085	2185
stumpf	2085	2185
6 Futteraußenmaß		
gefälzt	2044	2144
stumpf	2044	2144
7 Bekleidungsaußenmaß		
gefälzt	2044	2144
stumpf	2044	2144
8 Baurichtmaß		
gefälzt	2044	2144
stumpf	2044	2144

Zargenausführungen

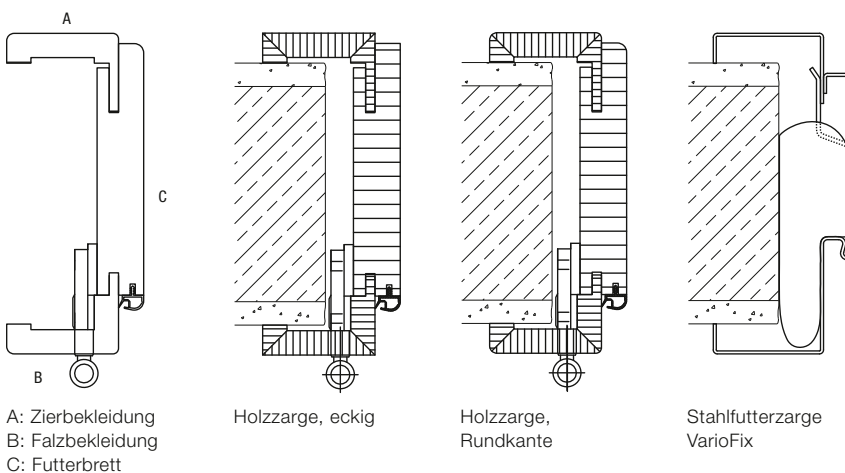

A: Zierbekleidung
B: Falzbekleidung
C: Futterbrett

Holzzarge, eckig

Holzzarge,
Rundkante

Stahlfutterzarge
VarioFix

¹ Bei den Motiven Carolina mit Schlagleiste

² Die Motive Carolina werden ausschließlich in DIN-Normgrößen mit einer LZ-Höhe von 1968 und 2093 mm gefertigt. Die 2-flüglige Ausführung der Motive Carolina werden mit Schlagleiste gefertigt!

Maße in mm

Horizontalschnitt – 1-flüglig gefälzt

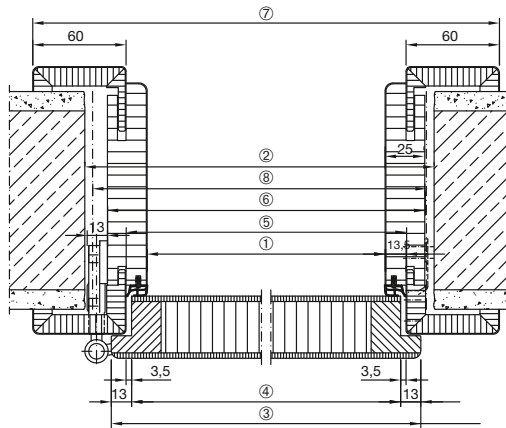

stumpf

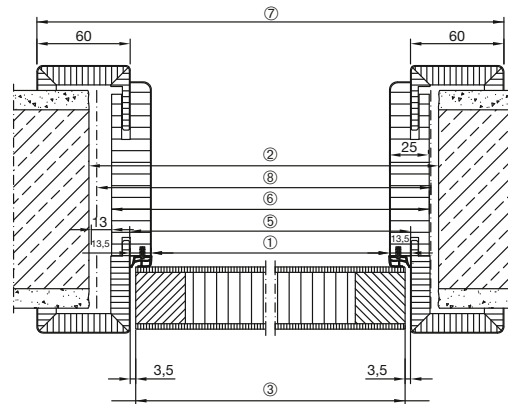

		600	650	700	750	800	850	900	950	1000	
1	Lichtes Zargenmaß ²	600	650	700	750	800	850	900	950	1000	
2	Wandöffnung	690	740	790	840	890	940	990	1040	1090	
3	Türblattaußenmaß	gefälzt	646	696	746	796	846	896	946	996	1046
		stumpf	620	670	720	770	820	870	920	970	1020
4	Türblattfalzmaß	620	670	720	770	820	870	920	970	1020	
5	Zargenfalzmaß	gefälzt	624	677	727	777	827	877	927	977	1027
		stumpf	627	677	727	777	827	877	927	977	1027
6	Futteraußenmaß	650	700	750	800	850	900	950	1000	1050	
7	Bekleidungsaußenmaß	747	797	847	897	947	997	1047	1097	1147	
8	Baurichtmaß	661	711	761	811	861	911	961	1011	1061	

Horizontalschnitt – 2-flüglig gefälzt

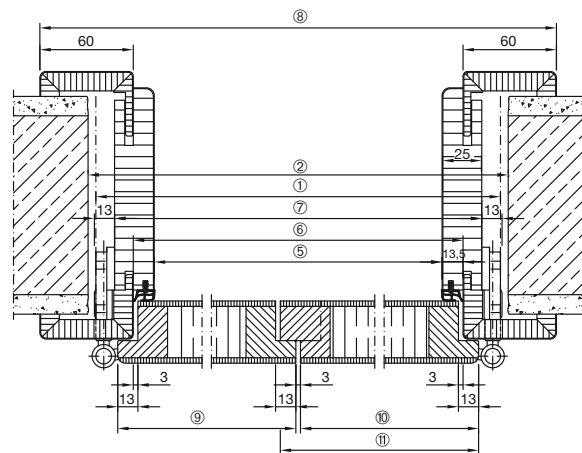

		1200	1400	1600	1800	2000	2200	2400	
1	Lichtes Zargenmaß ²	1200	1400	1600	1800	2000	2200	2400	
2	Wandöffnung	1300	1500	1700	1900	2100	2300	2500	
5	Zargenfalzmaß	1227	1427	1627	1827	2027	2227	2427	
6	Futteraußenmaß	1250	1450	1650	1850	2050	2250	2450	
7	Bekleidungsaußenmaß	1347	1547	1747	1947	2147	2347	2547	
8	Baurichtmaß	1274	1474	1674	1874	2074	2274	2474	
9	Türblattaußenmaß Gangflügel	gefälzt	622	722	822	922	1022	1122	1222
10	Türblattaußenmaß Standflügel mit Schlagleiste ¹	gefälzt	622	722	822	922	1022	1122	1222
11	Türblattaußenmaß Standflügel mit Gegenfalz	gefälzt	635	735	835	935	1035	1135	1235

¹ Nur bei den Türmotiven Carolina

² Die Motive Carolina werden ausschließlich in DIN-Normgrößen mit einer LZ-Breite von 564, 689, 814 und 939 mm gefertigt.
Die 2-flügelige Ausführung der Motive Carolina werden mit Schlagleiste gefertigt!

Maße in mm

Drückergarnituren und Stangengriffe

für Stahl-Lofttüren ■ NEU



Ogro-Design Modell 8100 A
Edelstahl oder Tiefschwarz
RAL 9005



Ogro-Design Modell 8100 V
Edelstahl oder Tiefschwarz
RAL 9005



Ogro-Design Modell 8140 A
Edelstahl oder Tiefschwarz
RAL 9005



Ogro-Design Modell 8907 A
Edelstahl oder Tiefschwarz
RAL 9005



Ogro-Design Modell 8907 V
Edelstahl oder Tiefschwarz
RAL 9005



Ogro-Design Modell 8906 A
Edelstahl oder Tiefschwarz
RAL 9005



Ogro-Design Modell 8906 V
Edelstahl oder Tiefschwarz
RAL 9005



Ogro-Design Modell 8155 V
Edelstahl oder Tiefschwarz
RAL 9005



Ogro-Design Modell 8940
Edelstahl oder Tiefschwarz
RAL 9005



Ogro-Design Modell 8928 A
Edelstahl oder Tiefschwarz
RAL 9005



Stangengriff HL G-06
In Türfarbe, Montage auf waagerechter Sprosse (mind. 2 Sprossen erforderlich), die Grifflänge ist abhängig von der Sprossenaufteilung



Stangengriff HL G-07
In Türfarbe, Montage auf Türprofil, Griff-längen: 300, 500, 700, 900, 1100 mm



Stangengriff HL G-08
In Türfarbe, Montage auf Türprofil, Griff-längen: 300, 500, 700, 900, 1100 mm



Stangengriff HL G-09
In Türfarbe, Montage auf Türprofil, Griff-längen: 300, 500, 700, 900, 1100 mm

Größen und Einbaudaten

für Stahl-Lofttüren

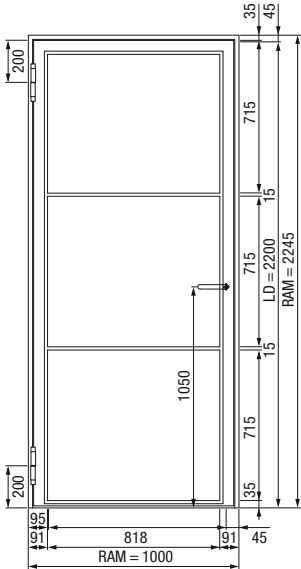

1-flügelige Stahl-Lofttür

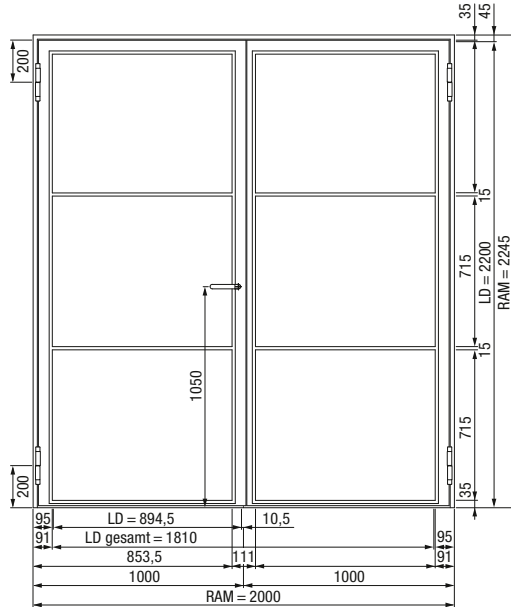

2-flügelige Stahl-Lofttür

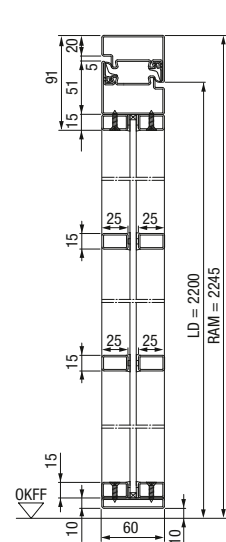

Vertikalschnitt 1-flügelige Stahl-Lofttür

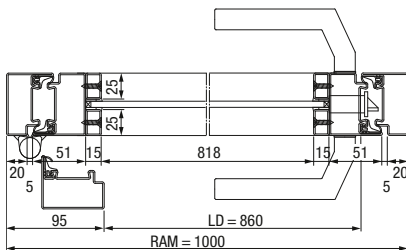

Horizontalschnitt 1-flügelige Stahl-Lofttür

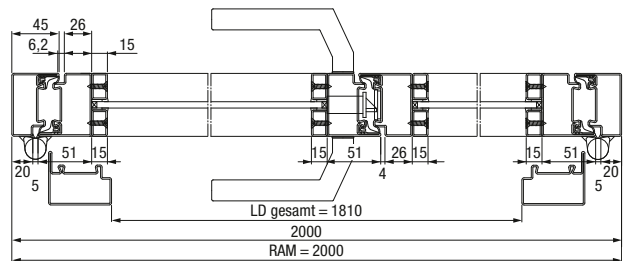

Horizontalschnitt 2-flügelige Stahl-Lofttür

Ausführungen / Größen

1-flügelige Lofttür LFT 01 Slim

Breite* 750 – 1500 mm

Höhe* 2000 – 3000 mm

2-flügelige Lofttür LFT 02 Slim

Breite* 1500 – 2500 mm

Höhe* 2000 – 3000 mm

* Rahmenaußenmaß RAM

Größen und Einbaudaten

für Stahl-Lofttüren

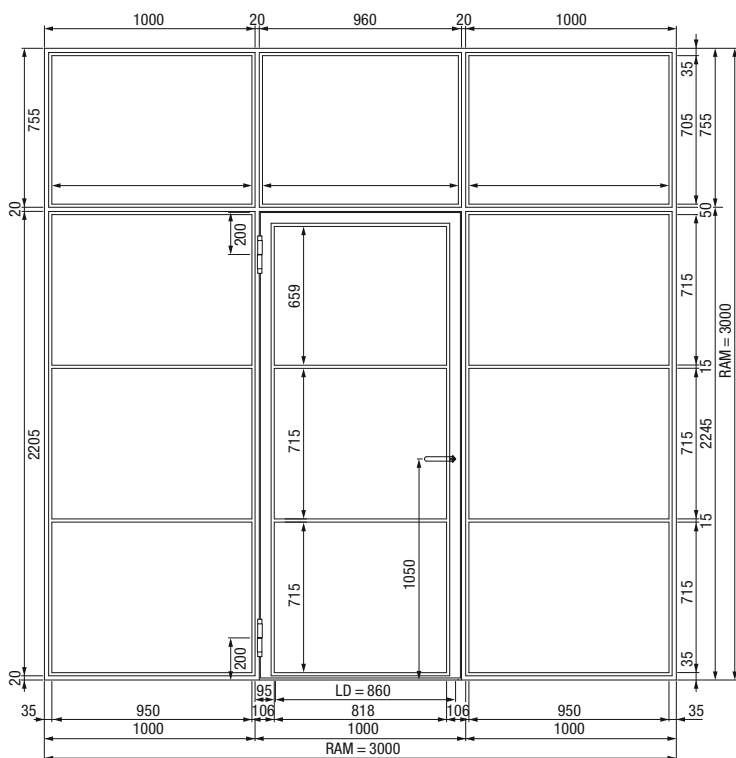

1-flügelige Stahl-Lofttür mit Seitenteilen und Oberlicht

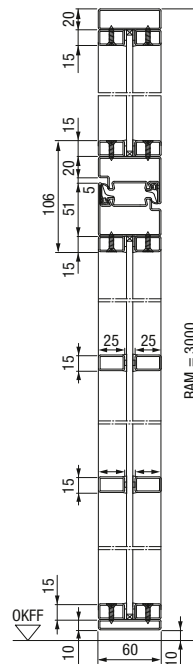

Vertikalschnitt 1-flügelige Stahl-Lofttür mit Seitenteilen und Oberlicht

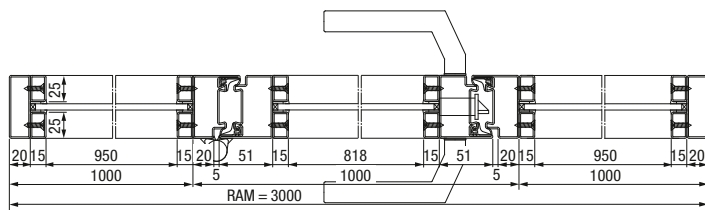

Horizontalschnitt 1-flügelige Stahl-Lofttür mit Seitenteilen und Oberlicht

Ausführungen / Größen

1-flügelige Lofttür LFT 01 Slim

Breite* 750 – 1500 mm

Höhe* 2000 – 3000 mm

Oberlicht LFVG-OL

Breite* 500 – 5000 mm

Höhe* 400 – 1000 mm

Seitenteil LFVG-ST

Breite* 500 – 1250 mm

Höhe* 2000 – 3000 mm

* Rahmenaußenmaß RAM

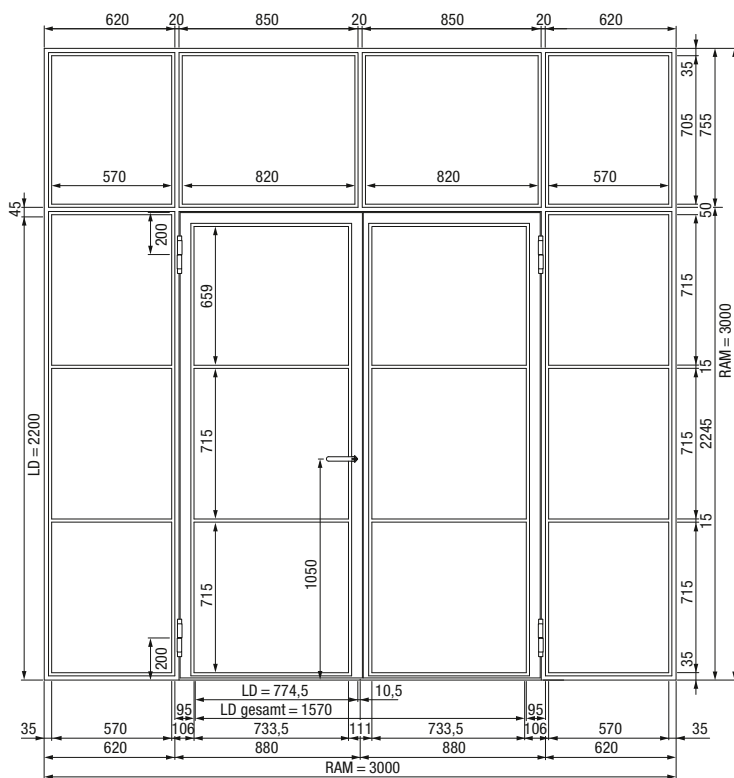

2-flügelige Stahl-Lofttür mit Seitenteilen und Oberlicht

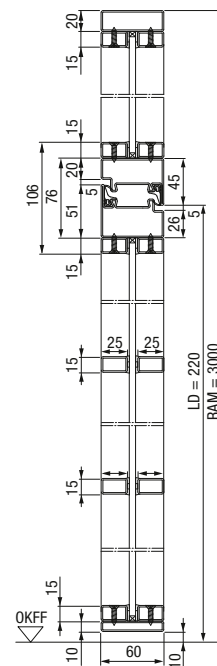

Vertikalschnitt 2-flügelige Stahl-Lofttür mit Seitenteilen und Oberlicht

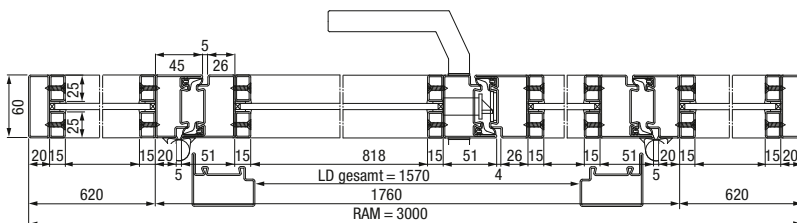

Horizontalschnitt 2-flügelige Stahl-Lofttür mit Seitenteilen und Oberlicht

Türausführungen / Größen

2-flügelige Lofttür LFT 02 Slim

Breite* 1500 – 2500 mm

Höhe* 2000 – 3000 mm

Oberlicht LFGV-OL

Breite* 500 – 5000 mm

Höhe* 400 – 1000 mm

Seitenteil LFGV-ST

Breite* 500 – 1250 mm

Höhe* 2000 – 3000 mm

* Rahmenaußenmaß RAM

Erleben Sie Hörmann Qualität bei Neubau und Modernisierung

Mit Hörmann können Sie rundum bestens planen. Sorgsam aufeinander abgestimmte Lösungen bieten Ihnen in jedem Bereich Top-Produkte mit hoher Funktionalität.

GARAGENTORE. TOR- UND TÜRANTRIEBE. HAUSTÜREN. INNENTÜREN. STAHLTÜREN. ZARGEN.



Die gezeigten Türen und Tore sind teilweise mit Sonderausstattungen ausgerüstet und entsprechen nicht immer der Standardausführung. Die abgebildeten Oberflächen und Farben sind aus drucktechnischen Gründen nicht farbverbindlich. Urheberrechtlich geschützt. Nachdruck, auch auszugsweise, nur mit unserer Genehmigung. Änderungen vorbehalten.